



Como usar esse manual

Creative Sound Blaster Audigy Software de áudio da Creative

As informações contidas nesse documento estão sujeitas a alterações sem aviso prévio e não representam um compromisso da parte da Creative Technology Ltd.. Nenhuma parte desse manual pode ser reproduzida ou transmitida de nenhuma forma ou através de qualquer mídia eletrônica ou mecânica, inclusive fotocópias ou gravações, para qualquer finalidade, sem o consentimento por escrito da Creative Technology Ltd.. O software descrito nesse documento é fornecido sob um contrato de licença e pode ser usado ou copiado somente de acordo com os termos desse contrato. A cópia do software em qualquer mídia, exceto aquelas especificamente permitidas no contrato representa uma infração à lei. O licenciado poderá fazer uma cópia do software somente para fins de backup.

O contrato de licença do software se encontra em uma pasta separada nesse CD de instalação. O copyright e a isenção legal, inclusive questões de marcas comerciais também se encontram na mesma pasta.

Importante: Esse arquivo PDF foi criado para fornecer informações completas para conhecimento do produto. As instruções a seguir mostram como usar esse arquivo PDF de forma efetiva, iniciando aplicativos e arquivos da Ajuda, além do acesso a sites da Web relevantes quando aplicável, através de links especialmente preparados.

- Para iniciar aplicativos, arquivos da Ajuda ou acessar sites da Web relevantes, clique no [texto em azul](#), ou quando o símbolo  ou  aparecer no objeto ou texto.
- Para melhor exibição, esse PDF é por padrão definido para "Ajustar à largura" para que o conteúdo de cada página seja visível. Se não conseguir ler o texto claramente, pressione Ctrl + <+> para ativar mais zoom ou Ctrl + <-> para menos zoom. Para exibir a tela cheia, pressione Ctrl + <L>.

Nota: Para acessar os arquivos da Ajuda e os aplicativos, é necessário primeiro instalar o manual e os aplicativos em seu computador. Do contrário, você receberá mensagens de erro. Ao clicar em um link para iniciar um programa, uma caixa de diálogo pode aparecer para informá-lo que o Adobe Acrobat iniciará o aplicativo. Clique no botão **Todos** para executar aplicativos subsequentes sem que a mensagem apareça novamente. Para acessar sites da Web através de links, é necessário que seu computador esteja conectado à Internet.

SOUND
BLASTER

Índices

Índices

Introdução

Bem-vindo ao entretenimento em áudio de alta definição digital	vii
O que é EAX ADVANCED HD™?	viii
CreativeWare	ix
No pacote	ix
Requisitos do Sistema	x
Placa Sound Blaster Audigy	x
Aplicativos SB 1394, jogos e exibição de DVD	x
Obtendo Informações Adicionais	xi
Ajuda Adicional	xi
Suporte Técnico	xi
Convenções de Documentação	xi

Instalando o Hardware

O Que é Necessário	1-1
Sua Placa Sound Blaster Audigy (SB1394)	1-2
Sua Placa Sound Blaster Audigy (não-SB1394)	1-3
O Suporte Joystick/MIDI para Sound Blaster Audigy (SB1394)	1-4
Etapas de Instalação	1-5
Etapa 1: Prepare seu computador	1-5
Etapa 2: Instale a placa Sound Blaster Audigy	1-6
Etapa 3: Connect to audio cable	1-7
Etapa 4: Conecte a fonte de alimentação	1-7
Conectando os Periféricos Relacionados	1-8
Conectando os Sistemas de Alto-falantes	1-10
Conexão de Dispositivos de Consumo Externos	1-12
Posicionando os alto-falantes	1-14



Instalando o Software

Instalando Drivers e Aplicativos.....	2-1
Como desinstalar aplicativos	2-2
Como reinstalar aplicativos	2-2
Atualizando o Windows 2000 (Service Pack 2)	2-3

Aplicativos Sound Blaster Audigy

Aplicativos Creative Sound Blaster Audigy	3-1
Creative Taskbar	3-2
Creative Sound Blaster Audigy Online Quick Start (somente em inglês)	3-2
Creative Sound Blaster Audigy Experience (somente em inglês)	3-2
EAX ADVANCED HD™ Gold Mine Experience (somente em inglês)	3-3
Creative Diagnostics	3-3
Creative Surround Mixer	3-3
Creative AudioHQ	3-4
SoundFont Control	3-4
Device Controls.....	3-5
Creative Keyboard.....	3-5
Entrada MIDI.....	3-5
Controle EAX ADVANCED HD™	3-5
Creative WaveStudio	3-6
Creative PlayCenter	3-6
Creative Recorder	3-7
Creative MiniDisc Center	3-7
Creative Restore Defaults	3-7

Utilização de Aplicativos

Reprodução de Multimídia.....	4-1
Assistindo DVDs.....	4-1
Executando arquivos MP3 ou WMA	4-2
Reproduzindo arquivos de áudio Wave e de CD.....	4-2
Executando arquivos MIDI.....	4-2
Criando arquivos não compatíveis com General MIDI	4-2



Digital Entertainment.....	4-2
Assistindo a filmes surround	4-2
Compilando álbuns pessoais	4-3
Criação de Conteúdo.....	4-3
Organização dos bancos SoundFont.....	4-3
Gravando sons e efeitos.....	4-3
Captura e edição de vídeos.....	4-3
Criação de Conteúdo Avançada	4-3
Gravação de várias faixas com o ASIO	4-3
Criando músicas.....	4-4
Gravação e adaptação de músicas.....	4-4
Gravação e edição de instrumentos musicais	4-4
Gravando áudio digital	4-4
Criando múltiplos efeitos.....	4-4
Criação e reprodução de SoundFonts	4-5
Internet Entertainment	4-5
Codificando canções de CD para o formato MP3	4-5
Download e execução de canções MP3.....	4-5
Executando canções MP3 com o EAX ADVANCED HD™	4-5
Referência de Jogos	4-6
Diversão com o suporte EAX ADVANCED HD™	4-6
Diversão com o suporte DirectSound3D	4-6
Diversão com o suporte A3D 1.0	4-6
Diversão com as predefinições de áudio dos jogos.....	4-6
Personalizando ambientes para jogos não-3D	4-6

Especificações Gerais

Recursos	A-1
Barramento master PCI	A-1
Processador Audigy	A-1
Passagem de áudio de alta qualidade	A-1
Processamento de áudio digital profissional.....	A-2
Flexible Mixer Control	A-2



Decodificação Dolby (AC-3) SPDIF	A-3
Creative Multi Speaker Surround™ (CMSSTM).....	A-3
Compatibilidade com SB1394™	A-3
Conectividade	A-4
Placa Sound Blaster Audigy	A-4
Entradas de Áudio.....	A-4
Saídas de Áudio	A-4
Interfaces SB1394	A-5
Interfaces	A-5
Placa Sound Blaster Audigy (não-SB1394)	A-5
Entradas de Áudio.....	A-5
Saídas de Áudio	A-6
Interfaces	A-6

Solução de Problemas

Problemas na Instalação do Software.....	B-1
Problemas com o som.....	B-2
Para o Windows 98 SE	B-4
Para o Windows ME	B-4
Para o Windows 2000 e o Windows XP.....	B-5
Cache do SoundFont Insuficiente.....	B-6
Problemas com Joysticks.....	B-6
Problemas com Vários Dispositivos de Áudio.....	B-7
Problemas com placas da série Sound Blaster Live! ou Sound Blaster PCI512B.....	B-9
Solução dos Conflitos de E/S.....	B-9
Problemas no Windows NT 4.0.....	B-10
Problemas com o Software DVD Player (não incluído).....	B-11
Problemas com o driver DV para Windows 98 SE/2000/Me/XP.....	B-12
Problemas com transferências de arquivos em algumas placas-mãe de conjunto de chips VIA	B-13
Problemas com a instalação de aplicativos não-Creative/ Problemas com Windows XP.....	B-14

SOUND
BLASTER

Introdução



Introdução

Bem-vindo ao entretenimento em áudio de alta definição digital

Obrigado por adquirir o Sound Blaster Audigy Player, que consiste na placa Sound Blaster Audigy e no suporte Joystick/MIDI. É a mais completa solução em entretenimento de áudio digital de alta definição que você jamais viu.

Dois modelos são abordados neste manual: a Sound Blaster Audigy (SB1394), com conectividade SB1394, e a Sound Blaster Audigy (não-SB1394), sem o suporte ao SB1394. As aplicações SB1394 são apenas aplicáveis para o modelo Sound Blaster Audigy (SB1394).

Com o ADC (conversor de analógico para digital) de 24 bits e o DAC (conversor de digital para analógico) o Sound Blaster Audigy Player entrega um som de alta definição de incrível qualidade, com suporte SPDIF de 96 kHz. A placa Sound Blaster Audigy, com seu processador Audigy, é quatro vezes tão potente quanto sua concorrente mais próxima. Isso permite a experiência em jogos e música da impressionante tecnologia EAX Advanced HD™.

A porta SB1394 fornece fácil conectividade de alta velocidade para aparelhos portáteis de áudio digital, unidades externas de CD-RW e outros dispositivos compatíveis com IEEE 1394 como DV Camcorders, impressoras, scanners e câmeras digitais fixas.

Combine o Sound Blaster Audigy Player com uma rica coleção de softwares e você terá horas e horas de divertimento. Incluídos no CD de instalação da Sound Blaster Audigy você encontrará excelentes aplicativos que permitem a criação de canções MP3 ativadas por EAX, que você poderá compartilhar com seus amigos pela Internet.

O que é EAX ADVANCED HD™?



A tecnologia EAX ADVANCED HD™ entrega funcionalidade e desempenho avançados em áudio, adicionando capacidades sofisticadas de processamento de áudio, som interativo e de alta definição para entretenimento digital. Na Creative, as tecnologias EAX ADVANCED HD™ são implementadas por meio de um âmbito de soluções em hardware de áudio, software de sistemas, software de aplicativos e APIs (interfaces de programação de aplicativos).

Com os produtos ativados pela tecnologia EAX ADVANCED HD™, você poderá dar forma e personalizar sua experiência de áudio. A tecnologia EAX ADVANCED HD™ oferece também capacidades avançadas de áudio para composições musicais e design de som. A tecnologia EAX ADVANCED HD™ está redefinindo a experiência de áudio.

Impulsionada por um novo e aperfeiçoado mecanismo de Processamento de Sinal Digital, a Sound Blaster Audigy oferece duas vezes a potência de processamento de efeitos da Sound Blaster Live!, oferecendo a você mais realismo em jogos, músicas e filmes. A Sound Blaster Audigy entrega fidelidade superior de som e sofisticados efeitos de reverberação para uma experiência incomparável em entretenimento digital. Além disso, os novos algoritmos avançados oferecem efeitos poderosos de localização 3D para todas as configurações de alto-falantes.

Em jogos, experimente os vários efeitos de áudio, cada um deles posicionado em 3D. Aprecie o áudio Dolby Digital 5.1 ao assistir seus filmes. Grave e divirta-se com suas canções MP3 favoritas, com um "concert hall", "jazz club" ou outro efeito ambiente. Improvise com seu violão, adicionando os efeitos EAX ADVANCED HD™ como exagerar e distorcer seu som... ou conecte um microfone e faça sua voz ficar bem louca! Você ficará surpreso com a diferença que faz o EAX ADVANCED HD™

As tecnologias EAX ADVANCED HD™ adicionam áudio interativo de alta definição e fidelidade à Sound Blaster Audigy. Com o dobro da potência de processamento de áudio EAX ADVANCED HD™, você terá a garantia de tecnologia de áudio 3D, efeitos ambiente de áudio, som analógico e digital 5.1 e bibliotecas de instrumentos digitais SoundFont em jogos, músicas e filmes.

CreativeWare

CreativeWare é um programa que você adquire após adicionar novos recursos, aperfeiçoamentos e funcionalidade adicional para os produtos atualizáveis da Creative. Com o CreativeWare, você pode estar certo de que sempre terá a melhor experiência em entretenimento digital porque:

- Você poderá atualizar facilmente sua placa Sound Blaster Audigy com os últimos recursos, drivers de dispositivo e aplicativos.
- Poderá personalizar as funções de sua placa Sound Blaster Audigy.

No pacote



Os itens listados aqui podem diferir em alguns países.

Estão incluídos em seu pacote os seguintes itens:

- Placa Sound Blaster Audigy
- Suporte Joystick/MIDI para placa (SB1394) Sound Blaster Audigy
- CD de instalação da Sound Blaster Audigy



Requisitos do Sistema

Placa Sound Blaster Audigy

- Processador autêntico Intel® Pentium® de 350 MHz, AMD® K6 de 450 MHz ou um mais rápido
- Conjunto de chips da placa-mãe compatível com Intel, AMD ou 100%
- Windows 98 Second Edition (SE), Windows Millennium Edition (Me), Windows NT 4.0, Windows 2000 ou Windows XP
- 64 MB de RAM para Windows 98 SE/Me
- 128 MB de RAM para Windows 2000/XP
- 600 MB de espaço livre no disco rígido
- Slot PCI 2.1 compatível disponível para a placa Sound Blaster Audigy
- Slot adjacente disponível para o suporte Joystick/MIDI (opcional)
- Fones de ouvido ou alto-falantes amplificados (disponível separado)
- Unidade de CD-ROM instalada

Aplicativos SB 1394, jogos e exibição de DVD

- Autêntico Intel Pentium II de 350 MHz, MMX ou processador AMD de 450 MHz/3Dnow! para jogos ou aplicativos SB1394
- Windows 98 SE, Windows Me, Windows 2000 ou Windows XP):
- Recomenda-se 128 MB de RAM para captura e edição de vídeo digital (DV),
- Disco rígido Ultra DMA com uma área de trabalho de 1 GB (recomenda-se ATA-100, do tipo 7,200 rpm e com 6 GB) para aplicativos DV
- DVD: Pelo menos a unidade de DVD-ROM da segunda geração com estes aparelhos de soft-DVD: O WinDVD da InterVideo ou o PowerDVD 3.0 e acima da CyberLink

Outros aplicativos podem possuir requisitos superiores para o sistema ou podem exigir um microfone. Para obter detalhes, consulte o Auxílio online individual do aplicativo.

Obtendo Informações Adicionais

Consulte o Quick Start online da [Sound Blaster Audigy](#) e os vários arquivos do Auxílio online para obter informações detalhadas sobre os aplicativos da Creative. A [Sound Blaster Audigy Experience](#), uma demo online, dá a você uma introdução interativa da Sound Blaster Audigy, demonstrando as capacidades da placa.

Ajuda Adicional

Exiba o conteúdo do CD de instalação da Sound Blaster Audigy para obter mais demonstrações, bibliotecas e software. Visite o site www.soundblaster.com para obter as últimas notícias e os últimos produtos Sound Blaster. O site inclui também informações sobre como fazer aquisições, auxílio técnico e atualizações CreativeWare.

Suporte Técnico

Visite <http://www.americas.creative.com/support/> para obter auxílio geral.

Convenções de Documentação

As seguintes convenções tipográficas são utilizadas ao longo deste manual:



O ícone de bloco de notas indica informações particularmente importantes que devem ser levadas em consideração antes de você continuar.



O despertador indica uma advertência que pode ajudar a evitar situações que envolvam risco.



O sinal de aviso indica que o não cumprimento das orientações poderá resultar em situações de danos físicos ou risco à vida.

SOUND
BLASTER

1 Instalando o Hardware

Este capítulo ensina como instalar o hardware
Sound Blaster Audigy

Instalando o Hardware

O Que é Necessário



Além disso, será necessário também um slot PCI disponível e um outro slot adjacente disponível no computador.

Antes de iniciar a instalação, certifique-se de possuir estes itens:

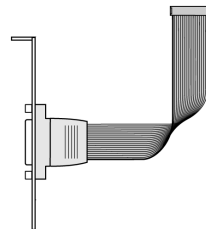
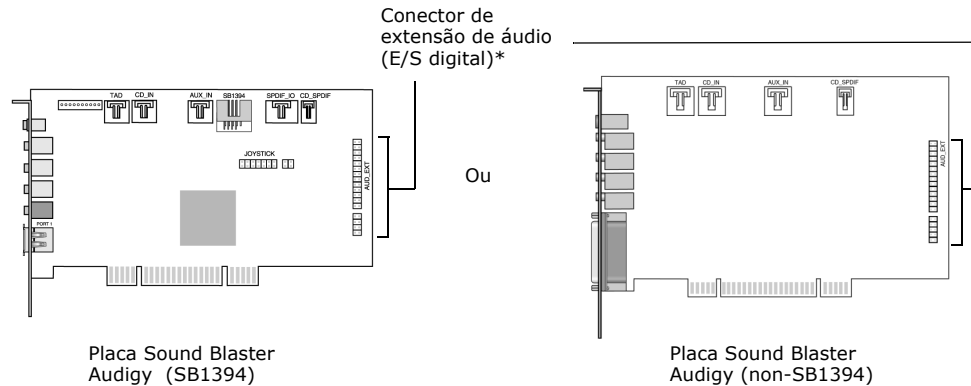

Suporte Joystick/ MIDI **

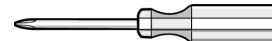

Chave de fendas Phillips (não incluído)

* Disponível apenas em alguns modelos para conexão com a Sound Blaster Audigy Drive ou placa Ótico-Digital I/O.
 ** Acompanha alguns modelos da placa Sound Blaster Audigy.

Sua Placa Sound Blaster Audigy (SB1394)



Verifique as atribuições de pinos do conector no Guia do Usuário, "Informações sobre o Hardware".



No modo analógico, as tomadas de saída de linha e de saída traseira podem ser usadas ao mesmo tempo para sistemas de alto-falante de canal 4.1. A tomada de saída Analógica/Digital pode ser usada para os canais LFE (Central e Subwoofer) para sistemas de alto-falantes 5.1.

A placa de áudio possui as seguintes tomadas e conectores que permitem a conexão com outros dispositivos:

Conector de áudio de CD (CD_IN)

É conectado à saída analógica de áudio em uma unidade de CD-ROM ou DVD-ROM usando um cabo de áudio de CD.

Conector TAD (dispositivo de resposta a chamadas telefônicas)

Fornecer uma conexão mono a partir de um modem padrão de voz e transmite os sinais do microfone ao modem.

Conexão opcional não usada

Tomada de saída analógica/digital

Saída de 6 canais ou AC-3 SPDIF compactada para conexão com dispositivos digitais externos ou sistemas de alto-falante digital. Além disso, suporta os canais analógicos Central e Subwoofer para conexão com sistemas de alto-falante analógico 5.1.

Tomada de entrada de linha (LIN_IN)

É conectada a um dispositivo externo (como um aparelho de cassete, DAT ou MiniDisc).

Tomada para entrada de microfone (MIC_IN)

Conecta-se a um microfone externo para entrada de voz.

Tomada de saída de linha (LIN_OUT1)

É conectada aos alto-falantes carregados ou a um amplificador externo para saída de áudio. Além disso, suporta fones de ouvido.

Tomada de saída traseira (LIN_OUT2)

É conectada aos alto-falantes carregados ou a um amplificador externo para saída de áudio.

Conector de Entrada AUX (AUX_IN)

É conectado às fontes internas de áudio, como sintonizador de TV, MPEG ou outras placas semelhantes.

Porta interna SB1394

É conectada ao J5 na unidade Audigy.

Conexão opcional não usada

Conector CD SPDIF (CD_SPDIF)

É conectado à saída (onde disponível) SPDIF (áudio digital) em uma unidade de CD-ROM ou DVD-ROM.

Conector Joystick/MIDI (JOYSTICK)

Conecta-se ao cabo Joystick/MIDI.

Porta SB1394 (SB1394)

Conecta-se a um dispositivo externo compatível com IEEE1394 (como uma camcorder digital de vídeo, uma câmera digital fixa, uma impressora ou um scanner).

Figura 1-1: Tomadas, conectores e portas na placa Sound Blaster Audigy.

Sua Placa Sound Blaster Audigy (não-SB1394)

A placa de áudio possui as seguintes tomadas e conectores que permitem a conexão com outros dispositivos:

Conector de áudio de CD (CD_IN)

É conectado à saída analógica de áudio em uma unidade de CD-ROM ou DVD-ROM usando um cabo de áudio de CD.

Conector TAD (dispositivo de resposta a chamadas telefônicas)

Fornecer uma conexão mono a partir de um modem padrão de voz e transmite os sinais do microfone ao modem.

Tomada de saída analógica/digital

Saída de 6 canais ou AC-3 SPDIF compactada para conexão com dispositivos digitais externos ou sistemas de alto-falante digital. Além disso, suporta os canais analógicos Central e Subwoofer para conexão com sistemas de alto-falante analógico 5.1.

Tomada de entrada de linha (LIN_IN)

É conectada a um dispositivo externo (como um aparelho de cassete, DAT ou MiniDisc)

Tomada para entrada de microfone (MIC_IN)

Conecta-se a um microfone externo para entrada de voz.

Tomada de saída de linha (LIN_OUT1)

É conectada aos alto-falantes carregados ou a um amplificador externo para saída de áudio. Além disso, suporta fones de ouvido.

Tomada de saída traseira (LIN_OUT2)

É conectada aos alto-falantes carregados ou a um amplificador externo para saída de áudio.

Conector de Entrada AUX (AUX_IN)

É conectado às fontes internas de áudio, como sintonizador de TV, MPEG ou outras placas semelhantes.

Conector CD SPDIF (CD_SPDIF)

É conectado à saída (onde disponível) SPDIF (áudio digital) em uma unidade de CD-ROM ou DVD-ROM.

Conector Joystick/MIDI

Conecta-se ao joystick ou ao dispositivo MIDI. Você pode adquirir um kit MIDI opcional que permite plugar o joystick e o dispositivo MIDI simultaneamente.



Figura 1-2: Tomadas, conectores e portas na placa Sound Blaster Audigy. (não-SB1394)

O Suporte Joystick/MIDI para Sound Blaster Audigy (SBI394)

O suporte Joystick/MIDI fornece conectividade para dispositivos de joysticks ou MIDI:

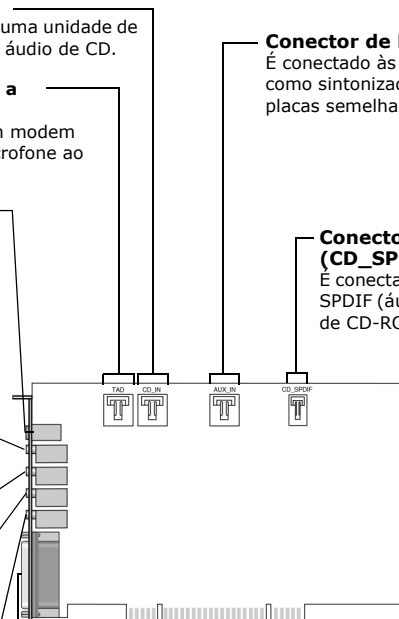
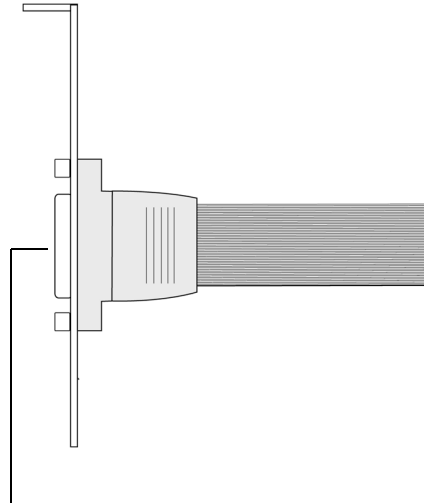

conector Joystick/MIDI

Conecta-se a um dispositivo de joystick ou MIDI. Você pode adquirir um kit MIDI opcional para conectar um dispositivo de joystick e MIDI ao mesmo tempo.

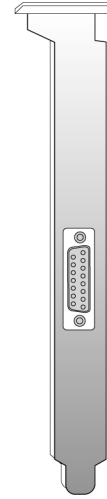

Vista traseira do suporte do conector

Figura 1-3: Suporte Joystick/MIDI.

Etapas de Instalação

Etapa I: Prepare seu computador



Desligue a fonte de alimentação principal e desconecte o cabo de alimentação do computador. Pode ser que os sistemas utilizando uma unidade de fonte de alimentação ATX com baixa energia desligada ainda estejam carregando o slot PCI. Isso pode danificar sua placa de áudio quando ela for inserida no slot.



Remova qualquer placa de áudio existente e desative áudio interno. Para obter mais informações, consulte "Problemas com Vários Dispositivos de Áudio" na página B-7.

1. Desligue o computador e todos os dispositivos periféricos.
2. Toque em uma placa de metal no computador para descarregar toda a eletricidade estática e, em seguida, desconecte o cabo de alimentação da tomada.
3. Remova a tampa do computador.
4. Remova o número apropriado dos suportes de metal dos slots PCI adjacentes não utilizados, conforme mostrado na Figura 1-4. Guarde os parafusos para utilizá-los posteriormente.



Figura 1-4: Remoção dos suportes de metal.

Etapa 2: Instale a placa Sound Blaster Audigy

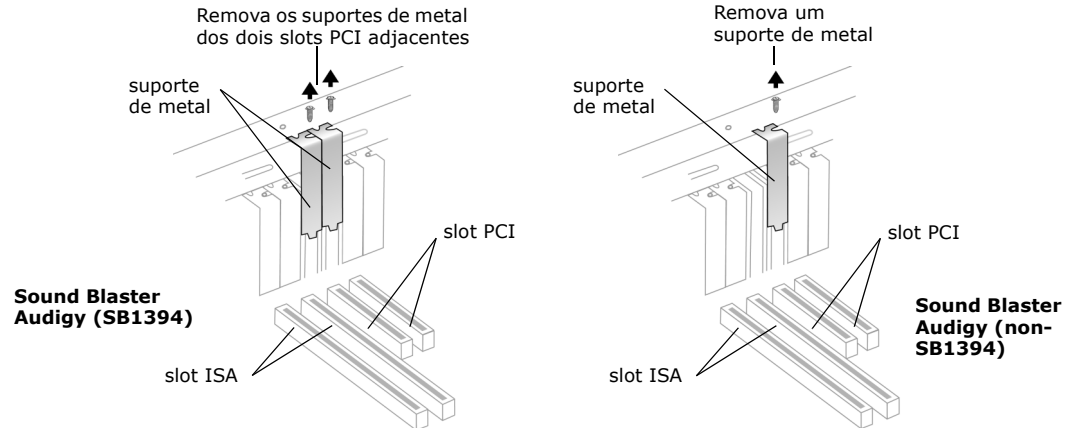

Não force a placa de áudio no slot. Antes de inserir a placa no slot de expansão PCI, certifique-se de que o conector PCI dourado em forma de dedo, na placa Sound Blaster Audigy, esteja alinhado com o conector do barramento PCI na placa-mãe. Se ele não se ajustar de forma adequada, remova-o com cuidado e tente novamente.

1. Alinhe a placa Sound Blaster Audigy com o slot PCI e pressione a placa de áudio cuidadosamente mas com firmeza no slot, conforme mostrado na Figura 1-5.



Figura 1-5: Inserindo a placa Sound Blaster Audigy no slot PCI.

2. Prenda a placa de áudio com um parafuso guardado anteriormente.
3. Se você estiver instalando um dispositivo de joystick ou MIDI com o placa Sound Blaster Audigy (SB1394), prenda o suporte Joystick/MIDI ao slot próximo à placa Sound Blaster Audigy (SB1394) com o segundo parafuso, conforme mostrado na Figura 1-5.
4. Conecte o cabo de Joystick/MIDI ao conector de Joystick/MIDI no placa Sound Blaster Audigy (SB1394), conforme mostrado na Figura 1-5.

Etapa 3: Connect to audio cable

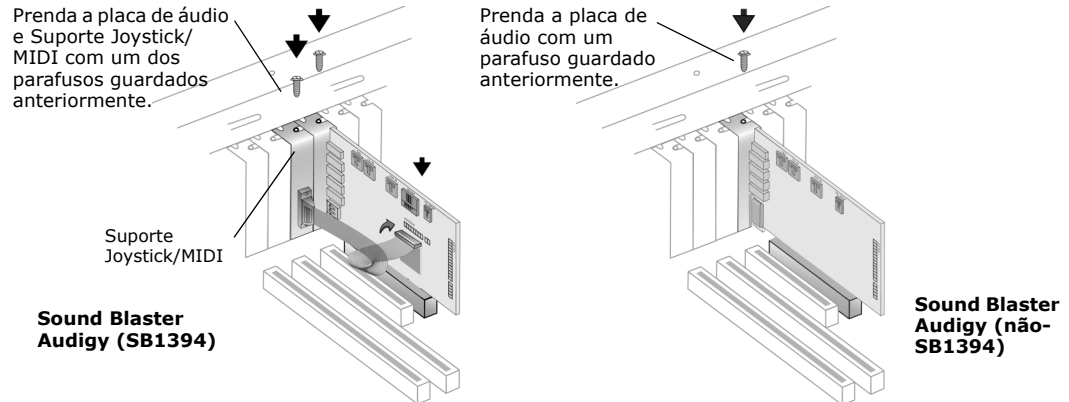

Se a placa Sound Blaster Audigy estiver conectada ao conector de áudio de CD e ao CD SPDIF, em uma unidade de CD-ROM ou DVD-ROM, não ative as opções, áudio de CD e CD Digital, ao mesmo tempo no Surround Mixer.

Para a saída do áudio de CD analógico

- ▶ Conecte um cabo de áudio de CD analógico (não incluído), do conector de áudio analógico na unidade de CD-ROM/DVD-ROM para o conector CD_IN na placa Sound Blaster Audigy, conforme mostrado na Figura 1-6

Para saída de CD digital:

- ▶ Conecte o cabo de áudio de CD digital (não incluído), do conector de áudio digital na unidade de CD-ROM/DVD-ROM para o conector CD_SPDIF na placa Sound Blaster Audigy, conforme mostrado na Figura 1-6.



Figura 1-6: Conectando os cabos de áudio analógico/digital às unidades de CD-ROM/DVD-ROM.

Etapa 4: Conecte a fonte de alimentação

1. Conecte o cabo divisor de alimentação da Unidade Audigy para a unidade de fonte de alimentação do sistema.
2. Recoloque a tampa do computador.
3. Conecte o cabo de alimentação novamente à tomada e ligue o computador.

Para conectar o Sound Blaster Audigy Platinum a outros dispositivos, consulte "Etapas de Instalação" na página 1-5.

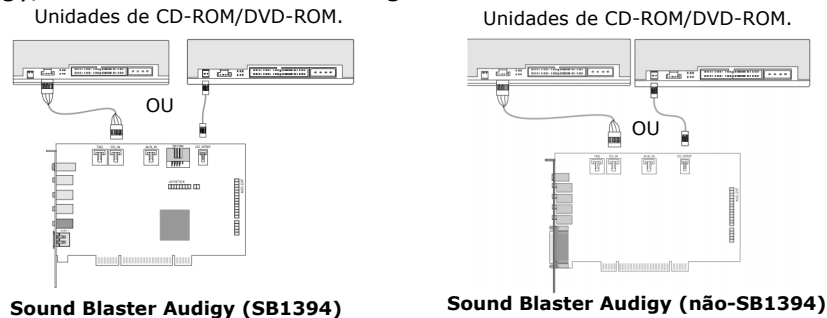
Para instalar os drivers e o software, consulte "Instalando Drivers e Aplicativos" na página 2-1.

Conectando os Periféricos Relacionados

O Sound Blaster Audigy certamente permitirá que você passe horas intermináveis de prazer ouvindo um som. A Figura 1-7 mostram como conectar os periféricos relacionados ao Sound Blaster Audigy (SB1394) e a Figura 1-8 mostram como conectar os periféricos relacionados ao Sound Blaster Audigy (não-SB1394) para otimizar o seu prazer.

Tomada de saída analógica/digital

Modo Analógico (padrão): É conectado aos canais Central e Subwoofer.

Modo Digital: Conecta-se aos alto-falantes digitais*, MiniDisc ou DAT, via cabo de minitomada-para-DIN

Para obter instruções sobre como alternar entre os modos digital e analógico, consulte o tópico "Digital Output Only" do Auxílio online do Creative Surround Mixer.



Figura 1-7: Conectando outros dispositivos ao placa Sound Blaster Audigy (SB1394).

Tomada de saída analógica/digital

Modo Analógico (padrão): É conectado aos canais Central e Subwoofer.

Modo Digital: Conecta-se aos alto-falantes digitais*.

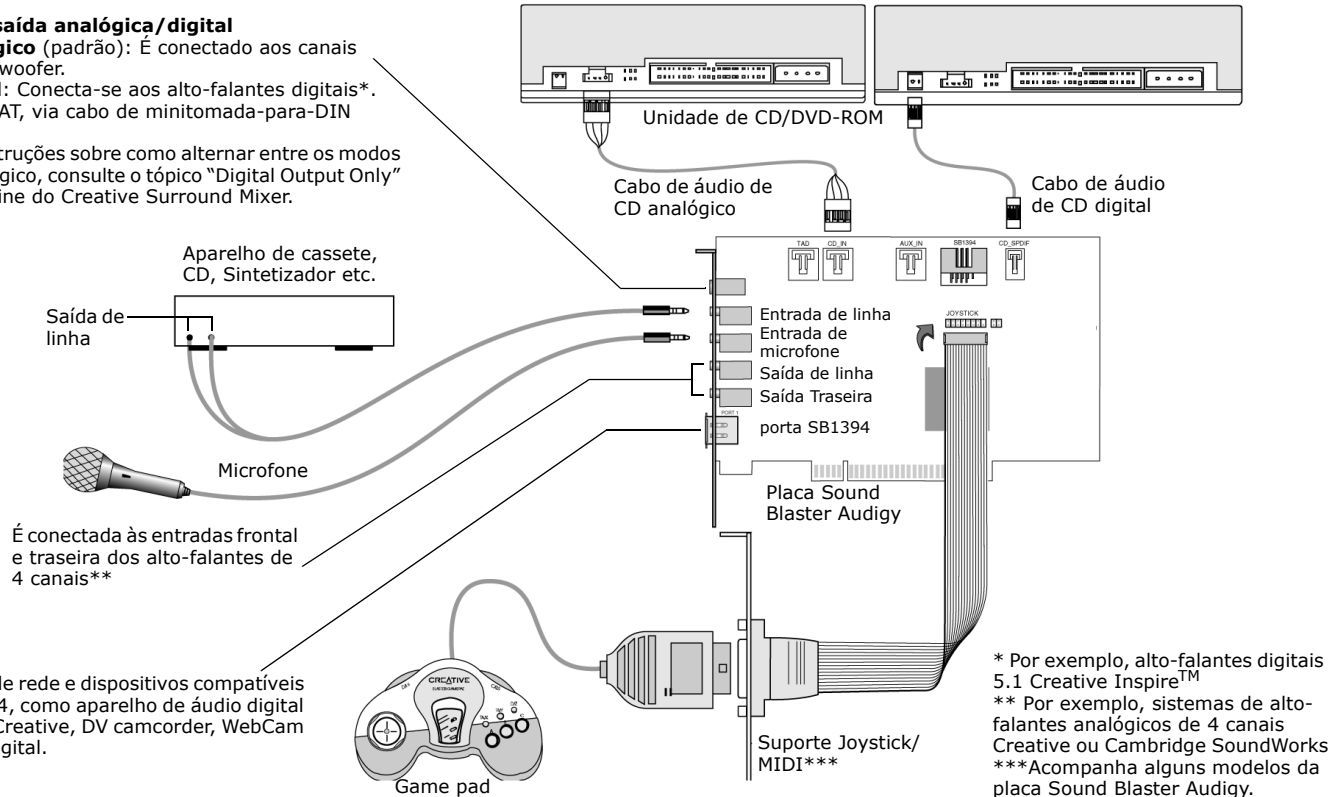
MiniDisc ou DAT, via cabo de minitomada-para-DIN

Para obter instruções sobre como alternar entre os modos digital e analógico, consulte o tópico "Digital Output Only" do Auxílio online do Creative Surround Mixer.



Figura 1-8: Conectando outros dispositivos ao placa Sound Blaster Audigy (não-SB1394).

* Por exemplo, alto-falantes digitais 5.1 Creative Inspire™
 ** Por exemplo, sistemas de alto-falantes analógicos de 4 canais Creative ou Cambridge SoundWorks

Conectando os Sistemas de Alto-falantes

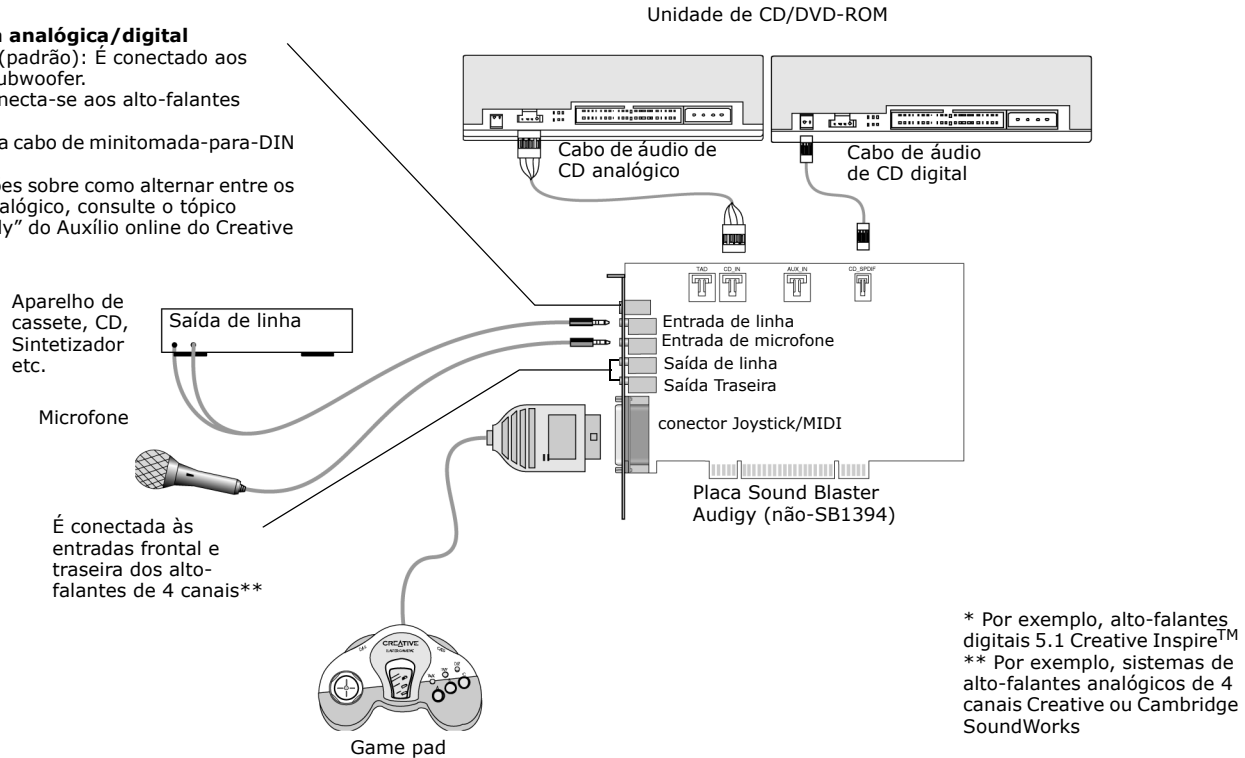

Se você estiver reproduzindo jogos no modo Windows 98 SE MS-DOS (modo DOS completo), você deverá:

- Certifique-se de que o conector de áudio de CD na placa Sound Blaster Audigy e o conector de áudio analógico da unidade de CD-ROM ou DVD-ROM estejam conectados.
- Além disso, se você obtiver um som distorcido, não conecte o conector CD SPDIF na placa Sound Blaster Audigy ao conector de áudio digital na unidade de CD-ROM ou DVD-ROM.

Para obter instruções sobre como alternar entre os modos digital e analógico da tomada Digital/Analógico, consulte o tópico "Digital Output Only" do [Auxílio online](#) do Creative Surround Mixer.

Se você tiver um sistema de alto-falantes de canal 5.1, será possível fazer upmix de suas fontes estéreis (como áudio de CD, MP3, WMA, MIDI e Wave) para canais 5.1 utilizando a tecnologia CMSS (Creative Multi Speaker Surround). Para fazer upmix, será necessário ativar o recurso CMSS no PlayCenter. Consulte o [Auxílio online](#) do PlayCenter.



Figura 1-9: Conectando os sistemas de alto-falantes à placa Sound Blaster Audigy (SB1394).



Se você está conectando a sua Sound Blaster Audigy nos sistemas de caixas de som Cambridge SoundWorks DTT2500 ou Cambridge SoundWorks PlayWorks 2500 através do mini plugue para o cabo de conexão DIN, você poderá obter 5.1 canais selecionando o modo music (música) ou movie (filme) em seu decoder.

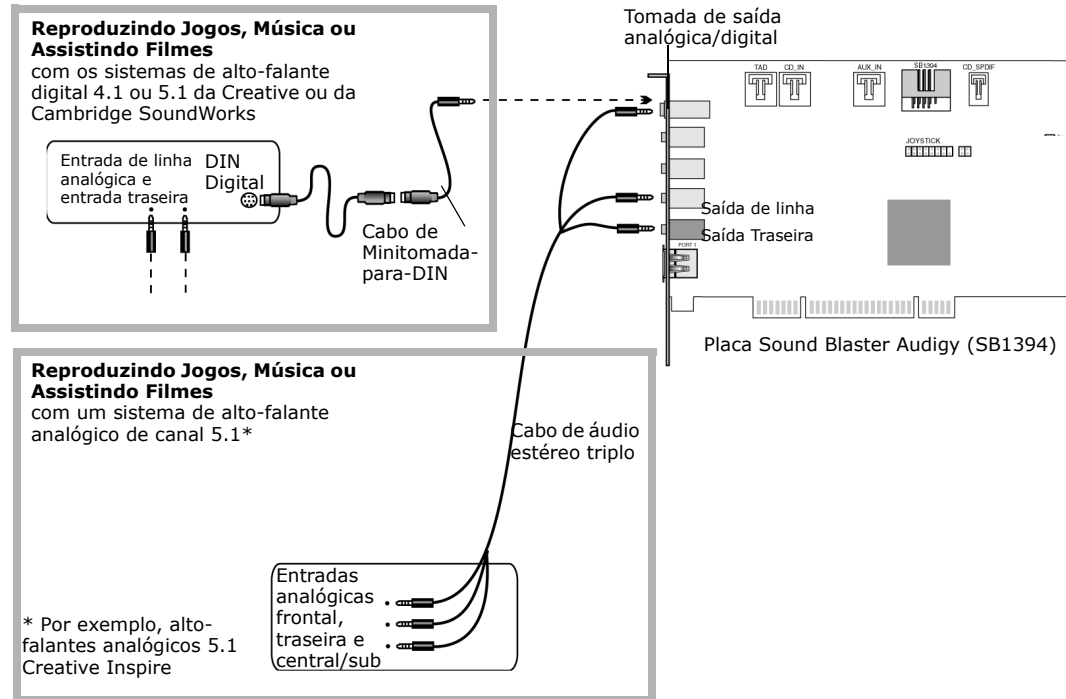

Figura 1-10: Conectando os sistemas de alto-falantes à placa Sound Blaster Audigy (não-SB1394).

Conexão de Dispositivos de Consumo Externos



Figura 1-11: Conectando os dispositivos de consumo externos à placa Sound Blaster Audigy.

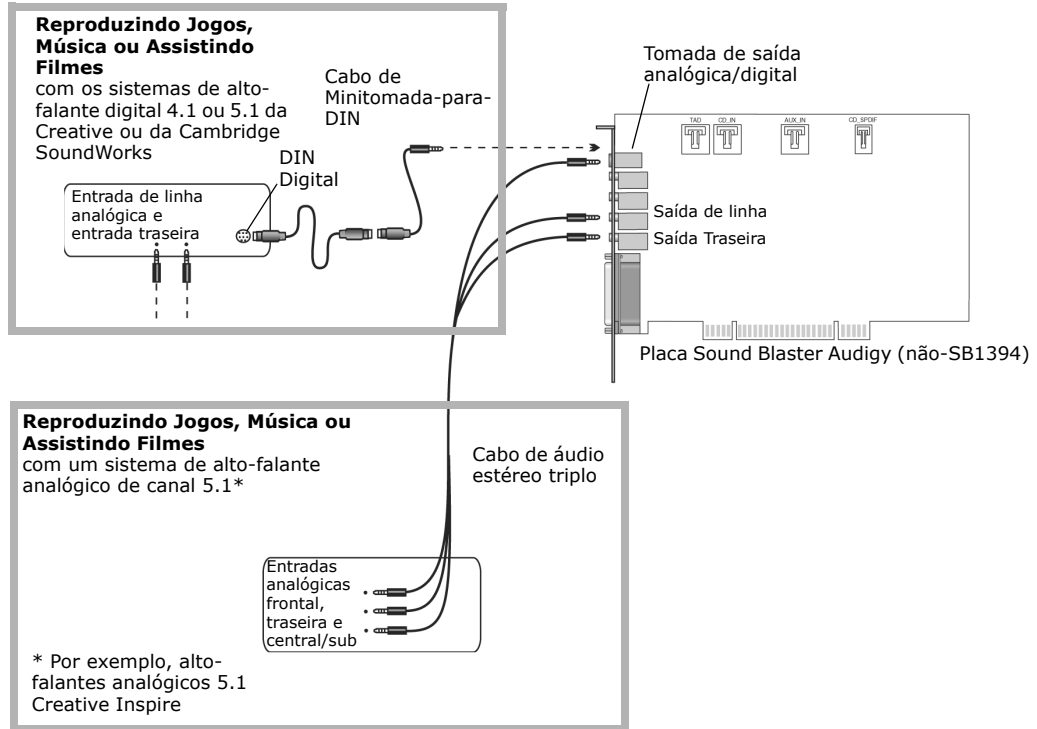

Figura 1-12: Connecting external consumer devices to the Sound Blaster Audigy (non-SB1394) card.

Posicionando os alto-falantes

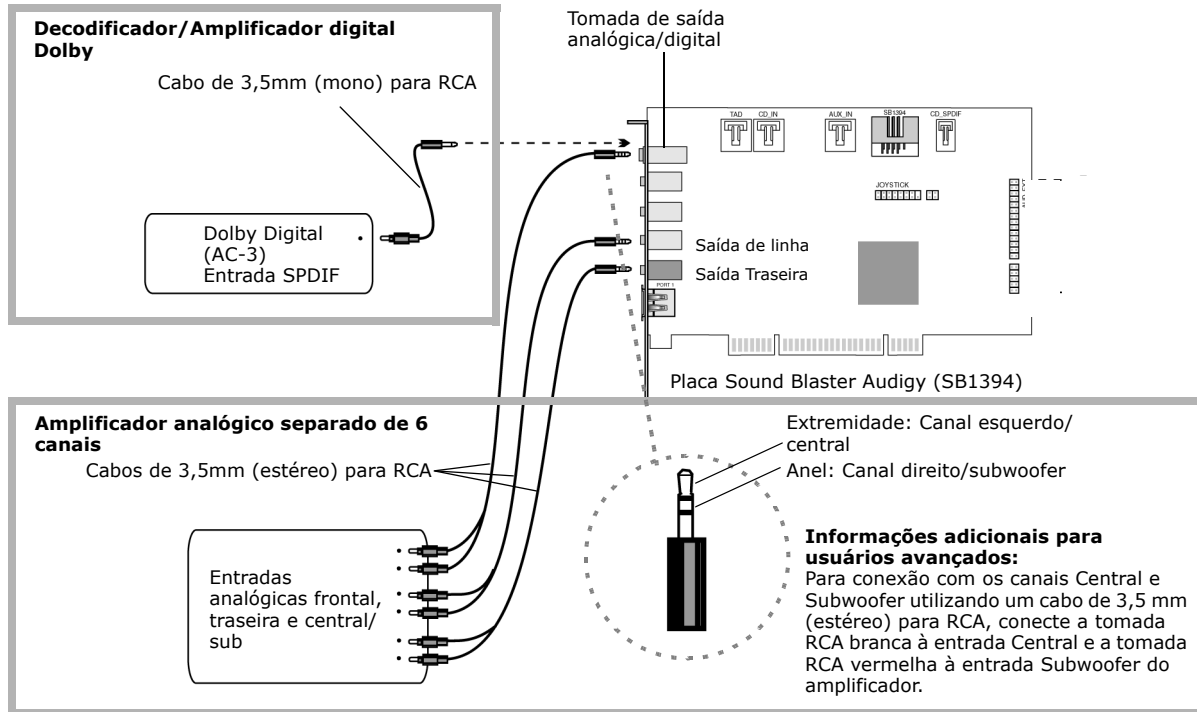
Caso esteja utilizando quatro alto-falantes, coloque-os formando os ângulos de um quadrado, com você bem no centro, (Figura 1-13), e direcionados a você. Veja se monitor do computador não está bloqueando a passagem dos alto-falantes frontais. Talvez você queira ajustar as posições de referência dos alto-falantes enquanto testa o áudio para obter o melhor som. Se você tiver um subwoofer, coloque a unidade em um canto da sala para obter o melhor baixo.

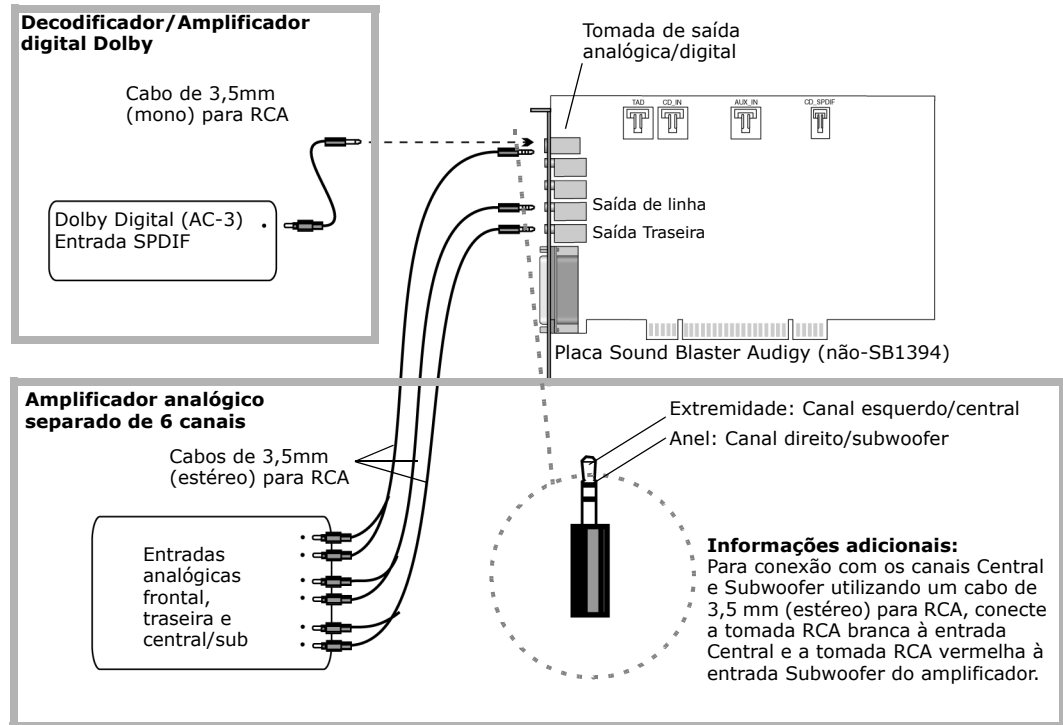

Figura 1-13: Posições recomendadas para os alto-falantes.

SOUND
BLASTER

2 Instalando o Software

Este capítulo ensina como instalar o software
Sound Blaster Audigy

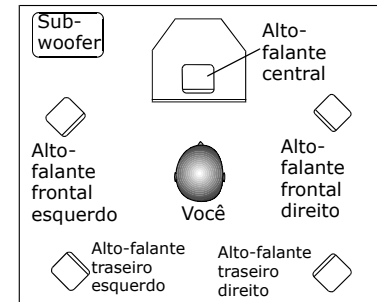
Instalando o Software

Instalando Drivers e Aplicativos



Durante o processo de instalação, os usuários do Windows 98 SE podem ser solicitados a inserir o CD de instalação do Windows 98 SE na unidade de CD-ROM. Insira o CD de instalação na unidade de CD-ROM e, em seguida, clique no botão OK. Se o seu sistema não foi fornecido com o CD do Windows 98 SE, mas com um CD de recuperação, ou se você instalou os arquivos cabinet do Windows 98 SE em seu sistema durante a instalação, clique sobre o botão Localizar para procurar o arquivo em C:\Windows\Opções\Cabs. Quando o arquivo .cab apropriado for encontrado, clique sobre o botão OK.

Você precisará instalar drivers de dispositivo e aplicativos para usar o Sound Blaster Audigy. Para instalar esses drivers e os aplicativos empacotados, utilize as instruções a seguir. As instruções são aplicáveis a todos os sistemas operacionais Windows suportados.

1. Depois da instalação da Placa Sound Blaster Audigy e da Unidade Audigy, ligue o computador. O Windows detectará automaticamente a placa de áudio e os drivers de dispositivo.
2. Quando os drivers de áudio forem solicitados, clique no botão **Cancelar**.
3. Insira o CD de instalação da Sound Blaster Audigy na unidade de CD-ROM. O disco suporta o modo Windows AutoPlay e é iniciado automaticamente. Caso negativo, você precisará ativar o recurso de notificação de inserção automática da unidade de CD-ROM. Para obter mais detalhes, consulte "Problemas na Instalação do Software" na página B-1.
4. Siga as instruções da tela para concluir a instalação.
5. Quando solicitado, reinicie o sistema.



Como desinstalar aplicativos

Às vezes, pode acontecer de você precisar remover a instalação de aplicativos e, em seguida, instalá-los novamente para corrigir problemas, alterar configurações e fazer atualizações de versões. As instruções a seguir ensinam como remover a instalação de aplicativos em todos os sistemas operacionais Windows.

1. Insira o CD de instalação do Sound Blaster Audigy na unidade de CD-ROM.
O disco suporta o modo Windows AutoPlay e é iniciado automaticamente. Caso isso não aconteça, consulte "Problemas na Instalação do Software" na página B-1".
2. Feche todos os aplicativos de placa de áudio. Os aplicativos que ainda estiverem sendo executados durante a remoção de instalação não serão removidos.
3. Clique em **Iniciar -> Configurações -> Painel de controle**.
4. Clique duas vezes no ícone **Adicionar/Remover programas**.
5. Clique na guia **Instalar/Desinstalar** e selecione **Sound Blaster Audigy**. Clique no botão **Adicionar/Remover**.
6. Quando a caixa de diálogo **Assistente InstallShield** for exibida, clique nas caixas de seleção dos itens que deseja desinstalar para desmarcá-las.
Os aplicativos selecionados serão desinstalados.
7. Clique no botão **Próximo**.
8. Se solicitado, reinicie o computador.

Como reinstalar aplicativos

Talvez você queira reinstalar os aplicativos por causa de danos no driver.

1. Insira o CD de instalação do Sound Blaster Audigy na unidade de CD-ROM.
O disco suporta o modo Windows AutoPlay e é iniciado automaticamente. Caso isso não aconteça, consulte "Problemas na Instalação do Software" na página B-1".
2. Clique em **Iniciar -> Configurações -> Painel de controle**.
3. Clique duas vezes no ícone **Adicionar/Remover programas**.
4. Clique na guia **Instalar/Desinstalar** e selecione **Sound Blaster Audigy**. Clique no botão **Adicionar/Remover**.



5. Quando a caixa de diálogo **Assistente InstallShield** for exibida, clique na opção **Reparar** para selecioná-la.
Essa opção reinstala todos os aplicativos instalados anteriormente.
6. Siga as instruções da tela para concluir a instalação dos aplicativos.

Atualizando o Windows 2000 (Service Pack 2)

O Windows 2000 agora fornece melhor suporte para saída AC-3 SPDIF (não-PCM através de waveOut) para exibição de software DVD. Clique no endereço do website informado a seguir para ir ao web site do Windows 2000 da Microsoft a fim de fazer download do Windows 2000 Service Pack 2 para aproveitar esse suporte e corrigir outros problemas no Windows 2000 OS.

<http://microsoft.com/windows2000/default.asp>

Sound
BLASTER

3 Aplicativos Sound Blaster Audigy

Este capítulo fala sobre os aplicativos empacotados com o Sound Blaster Audigy

Aplicativos Sound Blaster Audigy

Aplicativos Creative Sound Blaster Audigy



Os aplicativos incluídos no Sound Blaster Audigy podem diferir dos descritos aqui. O Sound Blaster Audigy também vem com aplicativos de terceiros

O Sound Blaster Audigy é suportado por uma faixa completa de aplicativos para ajudar você a obter o melhor de sua placa de áudio. O conjunto de softwares descrito a seguir é o mais importante para a operação de sua placa de áudio:

- Creative Taskbar
- Creative Sound Blaster Audigy Online Quick Start (somente em inglês)
- Creative Sound Blaster Audigy Experience (somente em inglês)
- EAX ADVANCED HD™ Gold Mine Experience (somente em inglês)
- Creative Diagnostics
- Creative Surround Mixer
- Creative AudioHQ
- Creative WaveStudio
- Creative PlayCenter
- Creative Recorder
- Creative MiniDisc Center
- Creative Restore Defaults



Creative Taskbar

Creative Taskbar é um aplicativo que permite a execução fácil e rápida de tarefas com a placa de áudio. Simplesmente, selecione uma tarefa e não faça mais nada — os aplicativos necessários serão iniciados e as definições de efeitos e do mixer serão configuradas automaticamente.

Além disso, o Creative Taskbar vem com o Creative TaskGuide, que fornece dicas e links úteis relacionados à tarefa selecionada.

Para obter mais informações e detalhes do uso do Creative Taskbar, consulte seu [Auxílio online](#).

Creative Sound Blaster Audigy Online Quick Start (somente em inglês)

Esse é um ponto de início a partir do qual você poderá aprender sobre o Sound Blaster Audigy. O Quick Start online consiste em várias demos interativas e informativas que destacam aspectos diferentes do Sound Blaster Audigy, como experimentar música e jogos digitais, assistir a filmes, conectar alto-falantes e executar tarefas.

Creative Sound Blaster Audigy Experience (somente em inglês)

Utilize o Creative Sound Blaster Audigy Experience para *sentir* a impressionante capacidade do Sound Blaster Audigy ao jogar, ouvir música e improvisar um estúdio em casa. Você experimentará a vantagem do processamento de áudio multiambiente, os efeitos dinâmicos do EAX ADVANCED HD™, a alta qualidade da saída surround e o áudio com qualidade de home theatre ativado pelo EAX ADVANCED HD™.

EAX ADVANCED HD™ Gold Mine Experience (somente em inglês)

Execute essa demonstração, considerada uma mina de ouro, e experimente as tecnologias EAX ADVANCED HD™, tais como, Environment Panning, Environment Reflection e Environment Morphing. Compare os resultados com e sem o EAX ADVANCED HD™ e entenda por que cada vez mais os desenvolvedores de jogos estão usando as tecnologias EAX ADVANCED HD™ para obter melhor conhecimento sobre jogos.

Creative Diagnostics

Use o Creative Diagnostics para fazer um teste rápido da capacidade de reprodução de som Wave, MIDI ou áudio de CD de sua placa de áudio e das saídas de alto-falantes. Para obter mais informações e os detalhes do uso do Creative Diagnostics, consulte seu [Auxílio online](#).

Creative Surround Mixer

O Creative Surround Mixer é o principal aplicativo para o uso das seguintes tarefas:

- Testar alto-falantes
- Aplicar os efeitos de áudio ativados pelo EAX ADVANCED HD™
- Mixar sons a partir de várias fontes de entrada de áudio
- Definir os efeitos de áudio

O Surround Mixer possui dois modos. Clique no botão **Modo Básico** ou **Modo Avançado** para alternar entre os dois modos:

No modo básico, o painel Mixer é exibido. Você poderá:

- mixar sons a partir de várias fontes de entrada de áudio ao reproduzir ou gravar
- controle de volume, baixo, agudo, balanço e diminuição gradativa de som

No modo avançado, os painéis Surround Mixer e Mixer são exibidos. No Surround Mixer, você poderá:

- selecionar os efeitos de áudio
- especificar a saída de alto-falante

- ❑ executar um teste do alto-falante

Para obter mais informações e detalhes do uso do Creative Surround Mixer, consulte seu [Auxílio online](#).

Creative AudioHQ

AudioHQ é o centro de controle de software de áudio da Creative.

A interface AudioHQ é parecida com o painel de controle do Windows. Ela contém vários applets de controle que permitem a você exibir, fazer teste de audição ou configurar as propriedades de áudio de um ou mais dispositivos de áudio no computador.

Como no Painel de Controle, é possível exibir os applets de controle do AudioHQ na janela principal como ícones grandes, ícones pequenos ou itens de listas ou itens de listas detalhadas. Além disso, você poderá selecionar tudo ou reverter a seleção quando estiver na exibição Applet. O número de itens na janela principal, contudo, varia com o applet de controle ou dispositivo selecionado. A exibição By Audio Device mostra apenas os applets de controle suportados pelo dispositivo selecionado. A exibição Applet mostra apenas os dispositivos de áudio que suportam o applet selecionado.

Para obter mais informações e detalhes do uso do Creative AudioHQ, consulte seu [Auxílio online](#).

SoundFont Control

O SoundFont Control permite configurar os bancos MIDI com os arquivos e instrumentos SoundFont, DLS e Wave, bem como definir algoritmo e espaço em cache.

Para obter mais informações e detalhes do uso do SoundFont Control, consulte seu [Auxílio online](#).



Device Controls

O Device Controls permite que você configure vários recursos de seus dispositivos de áudio. Além disso, ele permite a ativação do recurso SPDIF Bypass para suas entradas e saídas digitais e silencia os alto-falantes quando você conecta seus fones de ouvido à Unidade Audigy.

Para obter mais informações e detalhes do uso do Device Controls, consulte seu [Auxílio online](#).

Creative Keyboard

Creative Keyboard é um teclado virtual que permite fazer teste de audição ou tocar notas musicais produzidas pelos dispositivos MIDI. Para editar o som, use o Vienna SoundFont Studio ou outro editor de som.

Entrada MIDI

Você pode usar dispositivos de entrada MIDI externos para fazer testes de audição de seus bancos e instrumentos MIDI. Primeiro, conecte um dispositivo de entrada MIDI à placa de áudio e, em seguida, selecione o dispositivo no Creative Keyboard.

Controle EAX ADVANCED HD™

O EAX ADVANCED HD™ Control permite configurar o mecanismo de efeitos de chip do Sound Blaster Audigy.

Ele permite que você especifique em detalhes os componentes que compõem um efeito de áudio.

Ele promete enviar sons tão naturais que é como se você pudesse vê-los! É o primeiro sistema da indústria de computadores a recriar e enviar conhecimentos de áudio reais, interativos em jogos, música e outros aplicativos de áudio. Esses efeitos de áudio levam seu computador para além da qualidade de um home-theatre, mergulhando você em um som tão nítido que sua imaginação quase poderá "vê-lo". Os efeitos vão além do som surround de hoje e do áudio 3D, modelando de fato um ambiente, levando-se em conta o tamanho de uma sala, as propriedades acústicas, reverberações, ecos e muitos outros efeitos que criam uma experiência real.

Para obter mais informações e detalhes do uso do Controle EAX ADVANCED HD™, consulte seu [Auxílio online](#).

Creative WaveStudio

O Creative WaveStudio permite efetuar facilmente as seguintes funções de edição de sons:

- Reproduzir, editar e gravar dados de som wave de 8 bits (qualidade de fita) e de 16 bits (qualidade de CD).
- Aprimore os dados do som wave ou crie sons exclusivos com vários efeitos especiais e operações de edição, tais como, inverter, ecoar, silenciar, panoramizar, recortar, copiar e colar
- Abra e edite vários arquivos de áudio ao mesmo tempo
- Abra os arquivos de dados Raw (.RAW) e MP3 (.MP3)

Para obter mais informações e detalhes do uso do Creative WaveStudio, consulte seu [Auxílio online](#).

Creative PlayCenter

Creative PlayCenter é um CD de áudio revolucionário e um aparelho digital de áudio (como WAV, MP3 ou WMA). Além de gerenciar seus arquivos de áudio digital favoritos em seu computador, ele também é um codificador MP3/WMA integrado para cortar faixas de CD de áudio em arquivos digitais de áudio compactados. Ele pode codificar faixas várias vezes mais rápido do que a velocidade normal de reprodução e a até 320 kbps (para MP3).

Para obter mais informações e detalhes do uso do Creative PlayCenter, consulte seu [Auxílio online](#).

Nota: Os Arquivos de Áudio que são protegidos pela tecnologia DRM da Microsoft (Microsoft's Digital Rights Management) somente podem ser reproduzidos em um aparelho de áudio MS DRM para o qual há suporte, como o Creative PlayCenter. Por motivos de segurança contra duplicação não autorizada, a Microsoft recomenda a desativação de qualquer saída digital ou SPDIF da placa de áudio. Durante a reprodução de arquivos protegidos, o Sound Blaster Audigy irá desativar a saída digital, incluindo a saída SPDIF, da unidade Audigy.

Creative Recorder

O Recorder permite gravar sons ou música de várias fontes de entrada, como microfone ou CD de áudio, e salvá-los como arquivos de som Wave (.WAV). Para obter mais informações e detalhes do uso do Creative Recorder, consulte seu [Auxílio online](#).

Creative MiniDisc Center

O Creative MiniDisc Center permite a você reproduzir formatos de áudio ou CDs conhecidos para gravação em gravadores digitais como DAT players, especialmente gravadores MD (MiniDisc).

Com o MiniDisc Center, você pode:

- criar um álbum com suas canções favoritas, cada uma delas em um formato de áudio diferente
- inserir um tempo predefinido de silêncio automaticamente entre cada faixa
- reproduzir seu álbum pessoal e gravá-lo no MD

Para obter mais informações e detalhes do uso do Creative MiniDisc Center, consulte seu [Auxílio online](#).

Creative Restore Defaults

O Creative Restore Defaults permite restaurar todos as definições de áudio às definições padrão.

4 Utilização de Aplicativos

Este capítulo aborda quais aplicativos usar para criação de conteúdo, jogos e entretenimento

Utilização de Aplicativos

A Sound Blaster Audigy oferece a você reprodução de multimídia de alta qualidade, entretenimento digital, capacidade de criação de conteúdo, entretenimento pela Internet e jogos. As páginas a seguir tratam de quais aplicativos seriam mais adequados a suas necessidades.

Reprodução de Multimídia

Assistindo DVDs



Alguns decodificadores/aparelhos de software DVD não podem decodificar até canais 5.1; contudo, suportam saída SPDIF. Em tais casos, ative a função de saída SPDIF para permitir que a Sound Blaster Audigy decodifique o sinal Dolby Digital.

Caso você tenha um decodificador externo Dolby Digital (AC-3), divirta-se com o conteúdo de áudio Dolby Digital de seus filmes em DVD.

Mas, se você não tiver um decodificador externo Dolby Digital (AC-3), será preciso primeiro uma unidade compatível com DVD e um conjunto de alto-falantes que suporte até seis canais como os alto-falantes analógicos Creative Inspire 5.1. Em seguida, você deverá possuir um aparelho de DVD como, por exemplo, o InterVideo WinDVD ou o Cyberlink PowerDVD 3.0, capaz de enviar um sinal AC-3 SPDIF compactado à sua placa Sound Blaster Audigy para decodificação.

No Creative Surround Mixer, ative o recurso Dolby Digital (AC-3) Decode. Para obter mais informações, consulte o [Auxílio online](#) do Creative Surround Mixer.

Em seu decodificador/aparelho de software DVD, ative a saída SPDIF ou uma função semelhante.



Executando arquivos MP3 ou WMA

O Creative PlayCenter suporta e executa arquivos MP3 e WMA.

Reproduzindo arquivos de áudio Wave e de CD

Use o Creative PlayCenter para reproduzir tanto arquivos de áudio Wave como de CD. WAV é o formato para arquivos digitais de áudio na plataforma operacional Windows. Áudio de CD se refere a compact discs de áudio que podem ser executados em sua unidade de CD-ROM.

Executando arquivos MIDI

MIDI (*.MID) é um formato de música que usa um sintetizador para reprodução. Use o Creative PlayCenter ou o sequenciador MIDI no CD de instalação da Sound Blaster Audigy para executar os arquivos MIDI. Para conseguir a melhor qualidade, carregue o banco GM de 8 MB no applet SoundFont encontrado no grupo AudioHQ.

Criando arquivos não compatíveis com General MIDI

Muitos músicos criam arquivos de música que usam instrumentos exóticos ou incomuns (não compatíveis com General MIDI) usando o Vienna Soundfont Studio. Esses instrumentos estão armazenados nos bancos SoundFont. Tais arquivos MIDI podem ser reproduzidos usando o Creative PlayCenter. O CD de instalação da Sound Blaster Audigy contém várias demos de MIDI que usam bancos SoundFont de alta qualidade.

Digital Entertainment

Assistindo a filmes surround

Se você não abre mão de entretenimento de alta qualidade ao assistir um filme, tenha bons alto-falantes. Se você tiver um sistema 4 ou 5 de alto-falantes conectado à sua Sound Blaster Audigy, configure a instalação de seu alto-falante no Creative Surround Mixer. Para filmes de DVD, recomenda-se que você adquira o PC-DVD Encore da Creative ou um aplicativo de software DVD, bem como os alto-falantes digitais Creative Inspire 5.1.



Compilando álbuns pessoais

Você poderá compilar álbuns contendo arquivos de áudio de CD, WAV ou MIDI usando o Creative PlayCenter.

Criação de Conteúdo

Organização dos bancos SoundFont

A Sound Blaster Audigy empacota vários bancos SoundFont com sons de instrumentos para você usar. Use o Vienna SoundFont Studio para organizar e personalizar os instrumentos.

Gravando sons e efeitos

O Creative Recorder facilita a gravação de fontes de áudio sem que você tenha de se preocupar com as configurações do mixer. Além disso, você poderá gravar qualquer efeito de áudio.

Captura e edição de vídeos

O Ulead VideoStudio é a maneira mais rápida de criar grandes vídeos. O Ulead VideoStudio deixa que você capture e edite seus vídeos e depois os produza em formatos populares como AVI, QT, MOV ou MPEG.

Criação de Conteúdo Avançada

Gravação de várias faixas com o ASIO

Você pode criar um estúdio em casa usando o Cubasis VST. Ele permite juntar suas próprias produções, consistindo em várias faixas a partir de um sintetizador MIDI (interno ou externo), sua guitarra ou instrumento musical interno (Entrada de Linha),



um dispositivo digital (SPDIF) ou um microfone. O suporte do ASIO deixa você criar tudo isso com uma baixa latência surpreendente (resolvendo o problema de sincronização de várias faixas)

Criando músicas

Você pode criar música de desktop com sua Sound Blaster Audigy usando o Cubasis VST. Conecte um teclado de controle de MIDI à porta MIDI/Joystick para o acesso ao sintetizador Audigy de alta qualidade. O software de seqüenciação fornecido permite também compor suas próprias composições e arranjos.

Gravação e adaptação de músicas

Use o Cubasis VST para gravar suas próprias músicas e transcrever notas musicais. É possível até imprimir suas próprias partituras.

Gravação e edição de instrumentos musicais

Grave qualquer efeito de som ou loops de sample e, em seguida, use-os como um instrumento MIDI – tudo isso usando o Vienna SoundFont Studio. Além disso, é possível editar os bancos SoundFont existentes.

Gravando áudio digital

Você pode fazer gravação e edição digitais (de 16 bits, 48 kHz) em seu computador com a Sound Blaster Audigy, usando o Creative Wave Studio e o WaveLab Lite. Conecte qualquer dispositivo compatível com SPDIF, como um deck DAT, e selecione a entrada digital no Creative Surround Mixer.

Criando múltiplos efeitos

A Sound Blaster Audigy é fornecida com uma variedade de efeitos programáveis. Literalmente, você poderá criar milhares de reverberações e outros efeitos especiais no EAX ADVANCED HD™ Control, que pode ser acessado no Creative Surround Mixer.



Criação e reprodução de SoundFonts

Com a tecnologia SoundFont da Creative, você terá possibilidades ilimitadas de criação de sons para uso em suas próprias músicas. Crie seus próprios bancos SoundFont no Vienna SF Studio ou use o ReCycle Lite para converter loops de bateria em bancos SoundFont e, em seguida, use-os no seqüenciador MIDI.

Internet Entertainment

Codificando canções de CD para o formato MP3

Com o Creative PlayCenter, você pode codificar e gravar suas canções favoritas no disco rígido de seu computador; dessa forma, você terá um banco de dados com listas personalizadas de canções.

Download e execução de canções MP3

Com o Creative PlayCenter, você poderá incluir canções atuais em seu banco de dados, fazendo download de músicas em vários sites na Internet.

Executando canções MP3 com o EAX ADVANCED HD™

Use o Creative PlayCenter para criar versões MP3 com realismo multidimensional e multiestruturado, adicionando ambientes como "concert hall" ou "bathroom"! É possível compartilhar essas canções MP3 mesmo com alguém que não possua uma placa Sound Blaster Audigy.



Referência de Jogos

Diversão com o suporte EAX ADVANCED HD™

Aprecie os vários títulos EAX ADVANCED HD™, projetados pelos melhores desenvolvedores de jogos, que mergulham você em ambientes reais. Visite <http://www.eax.creative.com> e obtenha uma lista completa de títulos compatíveis.

Diversão com o suporte DirectSound3D

Os jogos DirectSound3D (DS3D) são suportados em sua Sound Blaster Audigy. Você pode ouvir sons posicionados em espaço 3D, o que aprimora sua experiência em jogos.

Diversão com o suporte A3D 1.0

Sua placa converte chamadas A3D em DirectSound3D, significando que você poderá apreciar jogos A3D.

Diversão com as predefinições de áudio dos jogos

Você pode apreciar os efeitos de áudio mesmo que seu jogo não possua o suporte EAX ADVANCED HD™. Sua placa vem empacotada com uma ótima seleção de predefinições para uso com jogos. Acesse essas predefinições na Creative Taskbar.

Personalizando ambientes para jogos não-3D

Crie ambientes personalizados para jogos não-EAX ADVANCED HD™ usando o painel EAX ADVANCED HD™ Control, que pode ser acessado no Creative Surround Mixer.

SOUND
BLASTER

A

Especificações Gerais

Esta seção exibe as especificações de sua placa Sound Blaster Audigy



Especificações Gerais

Esta seção lista as especificações das placas Sound Blaster Audigy (SB1394) ou Sound Blaster Audigy (não-SB1394), e do suporte do Joystick/MIDI para a Sound Blaster Audigy (SB134).

Recursos

Barramento master PCI

- Compatível com a versão 2.1 de especificação de PCI
- O barramento master reduz a latência e aumenta a velocidade de desempenho do sistema

Processador Audigy

- Processamento de efeitos digitais acelerados de hardware avançado
- Processamento digital de 32 bits, que mantém uma faixa dinâmica de 192 dB
- Interpolação patenteada de 8 pontos que reduz a distorção a níveis inaudíveis
- Sintetizador de forma de onda de hardware de 64 vozes
- Mixagem e equalização digitais de qualidade profissional
- O tamanho ilimitado do banco SoundFont pode ser mapeado para memória host (limitado pela memória disponível no sistema)

Passagem de áudio de alta qualidade

- Mixagem de fontes analógicas como áudio de CD, entrada de linha, linha auxiliar, TAD e alto-falante PC, Microfone em via AC'97 Codec com fontes digitais internas
- Reprodução de 64 canais de áudio, cada um em uma taxa de amostragem independente
- Mixagem de todas as fontes digitais de 32 bits dentro do Audigy's Digital Mixer
- Conversão analógico para digital de 24 bits de entradas analógicas a uma taxa de amostragem de 48 kHz



- ❑ Conversão digital para analógico de 24 bits de fontes digitais, a 48 kHz para a saída de alto-falante analógico 5.1
- ❑ Taxas de amostragem de gravação de 16 bits: 8, 11.025, 12, 16, 22.05, 24, 32, 44.1 e 48 kHz

Processamento de áudio digital profissional

- ❑ Suporta sinal de entrada no formato SPDIF (Sony/Philips Digital Interface) com qualidade de até 24 bits/96 kHz
- ❑ Aceita entrada externa compactada Dolby Digital (AC-3) SPDIF para decodificação de host, para saída de canal 5.1 de alta qualidade
- ❑ Saída SPDIF com resolução de até 24 bits, a uma taxa de amostragem selecionável de 44.1, 48 ou 96 kHz
Nota: Saída SPDIF não disponível durante execução de conteúdo de áudio digital protegido, autorizado pela tecnologia Microsoft DRM (Digital Rights Management)
- ❑ Saída SPDIF selecionável de 6 canais para sistemas de alto-falantes amplificador/digital externos
- ❑ Alternância de software de Entrada-para-Saída SPDIF (ajustável) para minimizar o incômodo da conexão de cabo
- ❑ Gravação de várias faixas em baixa latência com o suporte ASIO

Flexible Mixer Control

- ❑ Software de controle de reprodução de áudio de CD, entrada de linha, linha auxiliar, TAD, alto-falante PC, entrada de microfone, dispositivo Wave/DirectSound, dispositivo MIDI, CD Digital (CD SPDIF), Entrada de Linha 2, Entrada de Microfone 2, Auxiliar 2 e Entrada SPDIF
- ❑ Software de controle de gravação de Mix Analógico (soma de áudio de CD, entrada de linha, linha auxiliar, TAD, alto-falante PC), entrada de microfone, dispositivo Wave/DirectSound, dispositivo MIDI, CD Digital (CD SPDIF), Entrada de Linha 2, Entrada de Microfone 2, Auxiliar 2 e Entrada SPDIF
- ❑ Fonte de entrada selecionável ou mixagem de várias fontes de áudio para gravação
- ❑ Controle de volume master ajustável

- Controle separado de baixo e agudo
- Controle de balanço frontal e traseiro
- Controle de silenciar e ajustar para as fontes do mixer

Decodificação Dolby (AC-3) SPDIF



Decodificação Dolby Digital (AC-3) disponível em alguns modelos da placa Sound Blaster Audigy.

- Decodifica o Dolby Digital (AC-3) para canais 5.1 ou passa através da corrente Dolby Digital (AC-3) PCM SPDIF para o decodificador externo
- Redirecionamento de Baixo: Ativa a saída de baixo para o subwoofer para sistemas pequenos de alto-falantes de satélite
- Frequência crossover de baixo (10–200 Hz): Ajustável a unidades independentes de subwoofer para nível desejado de baixo
- Controle de nível do Centro Ajustável e LFE

Creative Multi Speaker Surround™ (CMSS™)

- Tecnologia Multispeaker
- Faz upmix de fontes mono ou estéreo para canais 5.1
- Algoritmo de ajuste e de mixagem de qualidade profissional

Compatibilidade com SBI394™

- Compatível com a especificação IEEE 1394a
- Suporta taxas de dados de 100, 200 e 400 Mbps
- Suporta até 63 dispositivos compatíveis com IEEE 1394 em uma configuração em corrente



Conectividade

Placa Sound Blaster Audigy

Entradas de Áudio

- ❑ Entrada de linha analógica para um nível de linha, via tomada de estéreo no suporte traseiro
- ❑ Entrada analógica para um microfone mono, via tomada de estéreo no suporte traseiro
- ❑ Entrada analógica de nível de linha CD_IN, via conector Molex de 4 pinos na placa
- ❑ Entrada analógica de nível de linha AUX_IN, via conector Molex de 4 pinos na placa
- ❑ Entrada analógica de nível de linha TAD, via conector Molex de 4 pinos na placa
- ❑ Entrada digital CD_SPDIF, via conector Molex de 2 pinos na placa.

Saídas de Áudio

- ❑ SAÍDA ANALÓGICA/DIGITAL, via minitomada de 3,5mm quadripolar
 - SAÍDA ANALÓGICA: Canais central e subwoofer
 - SAÍDA DIGITAL: Saídas digitais SPDIF frontal, traseira, central e subwoofer
- ❑ Duas saídas analógicas de nível de linha, via tomadas de estéreo no suporte traseiro, saídas de linha frontal e traseira
- ❑ Suporte de fone de ouvido estéreo na saída de linha frontal

Interfaces SBI394



A porta/conector SB1394 de 6 pinos possui uma saída com potência máxima de 2 watt. Conecte a essa porta apenas um dispositivo de uso da alta potência, como o disco rígido IEEE 1394 e a unidade de CD-RW, a menos que ela seja carregada automaticamente.

- Um conector SB1394 interno de 2 x 5 pinos na placa principal, para conexão com a Unidade Audigy
- Um conector/porta SB1394 de 6 pinos no suporte traseiro

Interfaces

- Conector VOL_CTRL 1 x 4
- Conector PC_SPK (alto-falante PC) 1 x 2
- Uma ferramenta de pinos 2 x 20 AUD_EXT, para conexão com a unidade Audigy
- Uma ferramenta de pinos 2 x 8 JOYSTICK, para conexão com o conector Joystick/MIDI (conexão do suporte de metal opcional)

Placa Sound Blaster Audigy (não-SBI394)

Entradas de Áudio

- Entrada de linha analógica para um nível de linha, via tomada de estéreo no suporte traseiro
- Entrada analógica para um microfone mono, via tomada de estéreo no suporte traseiro
- Entrada analógica de nível de linha CD_IN, via conector Molex de 4 pinos na placa



- ❑ Entrada analógica de nível de linha AUX_IN, via conector Molex de 4 pinos na placa
- ❑ Entrada analógica de nível de linha TAD, via conector Molex de 4 pinos na placa
- ❑ Entrada digital CD_SPDIF, via conector Molex de 2 pinos na placa.

Saídas de Áudio

- ❑ SAÍDA ANALÓGICA/DIGITAL, via minitomada de 3,5mm quadripolar
 - SAÍDA ANALÓGICA: Canais central e subwoofer
 - SAÍDA DIGITAL: Saídas digitais SPDIF frontal, traseira, central e subwoofer
- ❑ Duas saídas analógicas de nível de linha, via tomadas de estéreo no suporte traseiro, saídas de linha frontal e traseira
- ❑ Suporte de fone de ouvido estéreo na saída de linha frontal

Interfaces

- ❑ Conector VOL_CTRL 1 x 4
- ❑ Conector PC_SPK (alto-falante PC) 1 x 2
- ❑ Uma ferramenta de pinos 2 x 20 AUD_EXT, para conexão com a unidade Audigy
- ❑ Conector JOYSTICK/MIDI de 15 pinos nos suportes traseiros (conexão do suporte de metal opcional)

SOUND
BLASTER

B Solução de Problemas

Esta seção fornece soluções para problemas encontrados durante a instalação e o uso normal

Solução de Problemas

Problemas na Instalação do Software

Este apêndice fornece soluções para problemas encontrados durante a instalação e o uso normal.

A instalação não é iniciada automaticamente após o CD de instalação da Sound Blaster Audigy ser inserido.

O recurso AutoPlay no Windows pode não estar ativado.

Para iniciar o programa de instalação no menu Meu Computador:

1. Clique duas vezes no ícone **Meu Computador**.
2. Na janela **Meu Computador**, clique com o botão direito do mouse no ícone da unidade de CD-ROM.
3. No menu de atalho, clique em **AutoPlay** e siga as instruções na tela.

Para ativar o AutoPlay através do Notificação de Inserção Automática:

1. Clique em **Iniciar** -> **Configurações** -> **Painel de controle**.
2. Na janela **Painel de controle**, clique duas vezes no ícone **Sistema**.
3. Na caixa de diálogo **Propriedades de Sistema**, clique na guia **Gerenciador de Dispositivos** e selecione a unidade de CD-ROM.
4. Clique no botão **Propriedades**.
5. Na caixa de diálogo **Propriedades**, clique na guia **Configurações** e selecione **Notificação de Inserção Automática**.
6. Clique no botão **OK** para sair da caixa de diálogo.

Problemas com o som

Quando um arquivo de áudio é executado, existem sons ou efeitos ambiente bastante inesperados.

A última predefinição selecionada é um ambiente inadequado para o arquivo de áudio atual.

Para alterar para um ambiente adequado:

1. Em AudioHQ, clique duas vezes no ícone **EAX ADVANCED HD™ Control Panel**.
2. Na caixa **Environment**, clique na seta para baixo para selecionar **(No effects)** ou um ambiente adequado.

Não há som nos fones de ouvido.

Verifique o seguinte:

- Os fones de ouvido estão conectados à tomada de fone de ouvido.
- Na página com guias **Speakers** do painel principal de Surround Mixer, a opção **Headphones** está selecionada na caixa **Speaker**.
- No painel Mixer do Surround Mixer, a fonte de gravação selecionada é **"What U Hear"**.

As fontes de gravação analógicas individuais não são exibidas no Surround Mixer.

As fontes de gravação analógicas a seguir são combinadas em um controle de gravação chamado **Analog Mix (Line/CD/TAD/Aux/PC)**, encontrado no painel de gravação de uma coluna:

- Entrada de linha
- Áudio de CD
- Auxiliar
- Entrada TAD
- Alto-falante PC

As fontes de gravação analógicas individuais não podem ser selecionadas no Surround Mixer.

Cinco fontes analógicas de gravação são combinadas na seleção **Analog Mix (Line/CD/TAD/Aux/PC)**. Para obter mais informações, consulte "As fontes de gravação analógicas individuais não são exibidas no Surround Mixer:" on page B-2.

Para gravar uma fonte analógica individual:

- No painel de gravação de uma coluna do Surround Mixer, veja se a fonte de gravação selecionada é **Analog Mix (Line/CD/TAD/Aux/PC)**.
- No painel de seis colunas, silencie as fontes analógicas que você não deseja gravar, clicando na caixa de opções **Mute** para selecioná-la.

Não há som nos alto-falantes.

Verifique o seguinte:

- Os alto-falantes estão conectados à saída da placa.
- A fonte correta está selecionada no painel Mixer.
- Se as duas condições anteriores estiverem corretas e você continuar não obtendo som, clique no sinal de mais vermelho acima do controle VOL e verifique se a caixa de opções Digital Output Only está selecionada. Se estiver, você estará no modo Digital Output Only e portanto deverá conectar os alto-falantes digitais para ouvir o som a partir de sua placa de som. Consulte a seção Digital Output Only no [Auxílio online](#) do Surround Mixer para obter mais informações.

Não há áudio ao executar arquivos digitais do tipo .WAV, MIDI ou clipes AVI.

Verifique o seguinte:

- O controle de volume knob, se houver, dos alto-falantes está definido em faixa média. Use o Creative Mixer para ajustar o volume, se necessário.
- Os alto-falantes carregados ou o amplificador externo estão conectados à tomada de saída de linha ou saída traseira da placa.



- Não há conflito de hardware entre a placa e um dispositivo periférico. Consulte "Solução dos Conflitos de E/S" on page B-9.
- A seleção Speaker no painel principal do Surround Mixer corresponde a suas configurações de alto-falante e fone de ouvido.
- Os controles deslizantes **Original Sound** em ambas ou em uma das páginas com guias **Master** e **Source** do aplicativo **EAX ADVANCED HD™ Control Panel** estão definidos para 100%.

Não há saída de áudio ao executar CDs de áudio ou os jogos do DOS que exigem um CD-ROM.

Para solucionar esse problema:

- Veja se o conector de áudio na unidade de CD-ROM e o conector de entrada de CD na placa de áudio estão conectados.
- Ativa a reprodução digital de CD:

**Para o Windows 98
SE**

1. Clique em **Iniciar -> Configurações -> Painel de controle.**
2. Na janela **Painel de controle**, clique duas vezes no ícone **Multimídia.**
3. Na caixa de diálogo **Propriedades de multimídia**, clique na guia **Música de CD.**
4. Clique na caixa de seleção **Ativar áudio digital de CD para este dispositivo de CD-ROM** para selecioná-la.
5. Clique no botão **OK.**

Para o Windows ME

1. Clique em **Iniciar -> Configurações -> Painel de controle.**
2. Na caixa de diálogo **Painel de controle**, clique duas vezes no ícone **Sistema.**
3. Na caixa de diálogo **Propriedades de sistema**, clique na guia **Gerenciador de dispositivos.**
4. Clique duas vezes no ícone das unidades de DVD/CD-ROM.
As unidades de seu computador serão exibidas.
5. Clique com o botão direito no ícone da unidade de disco. Um menu será exibido.



6. Clique em **Propriedades**.
7. Na caixa **Reprodução de CD digital** da caixa de diálogo seguinte, clique na caixa de seleção **Ativar áudio digital de CD para este dispositivo de CD-ROM** para selecioná-la.
8. Clique no botão **OK**

Para o Windows 2000 e o Windows XP

1. Clique em **Iniciar -> Configurações -> Painel de controle**.
2. Na caixa de diálogo **Painel de controle**, clique duas vezes no ícone **Sistema**.
3. Na caixa de diálogo **Propriedades de sistema**, clique na guia **Hardware**.
4. Clique no botão Gerenciador de dispositivos.
5. Clique duas vezes no ícone das unidades de DVD/CD-ROM.
As unidades de seu computador serão exibidas.
6. Clique com o botão direito no ícone da unidade de disco. Um menu será exibido.
7. Clique em **Propriedades**.
8. Na caixa **Reprodução de CD digital** da caixa de diálogo seguinte, clique na caixa de seleção **Ativar áudio digital de CD para este dispositivo de CD-ROM** para selecioná-la.

O ajuste de uma fonte às vezes desliga o som.

Isso ocorre quando você está no modo Digital Output Only e o balanço esquerda-direita da fonte em um aplicativo mixer de software, que não seja o Surround Mixer (por exemplo, o aplicativo Controle de Volume do Windows), está na extremidade oposta comparado à posição à qual você ajustou a fonte no painel principal do Surround Mixer. Por exemplo, o balanço de áudio de CD no controle de volume do Windows está à esquerda mas no Surround Mixer você ajustou o áudio de CD à direita.

Para solucionar esse problema:

Abra esse outro mixer e centralize os balanços para todas as fontes de entrada de áudio. Isso fará com que as fontes analógicas não silenciem quando você ajustá-las no Surround Mixer.

Cache do SoundFont Insuficiente



O trade-off de um arquivo SoundFont menor é a qualidade de som mais baixa.

Há memória insuficiente para carregar os SoundFonts.

Isso pode ocorrer quando um arquivo MIDI compatível com SoundFont é carregado ou executado enquanto uma quantidade de memória insuficiente foi alocada para SoundFonts.

Para alocar mais cache para SoundFont:

Na página com guias **Options**, do applet SoundFont Control, mova o SoundFont Cache deslizar para a direita.

A memória cache do SoundFont que pode ser alocada depende da quantidade de RAM disponível no sistema. O seu computador pode tornar-se mais lento se a quantidade de cache utilizada for muito alta.

Se ainda houver RAM disponível insuficiente no sistema:

Siga um dos seguintes procedimentos:

- Na página com guias **Configure Banks** do applet SoundFont Control, selecione um banco SoundFont menor, se disponível, na caixa **Select Bank**.
- Aumente a RAM do sistema em seu computador.

Problemas com Joysticks

A porta de joystick não está funcionando.

A porta de joystick da placa de áudio pode estar em conflito com a porta de joystick do sistema.

Para solucionar esse problema:

Desative a porta de joystick da placa de áudio e, em vez dela, use a porta de sistema. Faça o seguinte:

1. Clique em **Iniciar -> Configurações -> Painel de controle**.
2. Na janela **Painel de controle**, clique duas vezes no ícone **Sistema**.
3. Na caixa de diálogo **Propriedades de Sistema**, clique na guia **Gerenciador de Dispositivos**.
4. Clique duas vezes em **Controles de Som, Vídeo e Jogo** e, em seguida, selecione **Creative Audigy Gameport (Creative Game Port para Windows 2000)**.

5. Clique no botão **Propriedades**.
6. Na caixa de diálogo Propriedades:
 - Se você tiver uma caixa de opções **Configuração Original (Atual)**:
 - Desmarque a caixa de opções para desativá-la.
 - Se você tiver uma caixa de opções **Desativar Neste Perfil de Hardware**:
 - Veja se a caixa de opções está selecionada para desativá-la.
7. Clique em **OK** para reiniciar o Windows e efetivar as alterações.

Quando a interface Gameport Joystick estiver desativada, a entrada no Gerenciador de Dispositivos terá uma cruz vermelha.

O joystick não está funcionando corretamente em alguns programas.

O programa pode usar o tempo de execução do processador de sistema para calcular a posição do joystick. Quando o processador é rápido, o programa pode determinar a posição do joystick de forma incorreta, assumindo que a posição está fora da faixa.

Para solucionar esse problema:

Aumente o tempo de recuperação de E/S de 8 bits do sistema na definição do BIOS; geralmente na seção Configurações dos Recursos do Conjunto de Chips. Ou, se disponível, você pode ajustar a velocidade do barramento AT a um relógio mais lento. Se o problema persistir, tente um joystick diferente.

A outra placa de áudio instalada não está funcionando bem.

Pode ser que você possua um dispositivo de áudio existente instalado em seu computador. O dispositivo de áudio pode ser uma placa de áudio ou um conjunto de chips de áudio interno. Antes de instalar sua placa Sound Blaster Audigy, você é aconselhado a remover completamente a instalação dos dispositivos de áudio existentes. A operação de vários dispositivos de áudio em seu computador pode apresentar problemas de aproveitamento.

Como alternativa, durante a instalação da placa Sound Blaster Audigy, faça o seguinte:



Não tente alterar o BIOS, a menos que você conheça softwares de sistema.

Problemas com Vários Dispositivos de Áudio



- ❑ Se seu computador detectar uma placa de áudio da série Sound Blaster Live! ou Sound Blaster PCI512, será exibida uma caixa de mensagem recomendando a remoção completa da instalação dos dispositivos de áudio antigos. Clique em **Sim** e siga as instruções na tela para concluir a remoção dos dispositivos de áudio antigos. Remova a placa de áudio antiga do computador.
- ❑ Se seu computador detectar qualquer outra placa de áudio instalada, será exibida uma caixa de mensagem recomendando a remoção completa da instalação dos dispositivos de áudio antigos. Clique **Sim** para continuar a instalação da placa Sound Blaster Audigy.
Após a instalação da placa Sound Blaster Audigy, remova completamente a instalação da placa existente e tire a placa de áudio do computador.

O conjunto de chips de áudio interno não está funcionando bem.

Para desativar o conjunto de chips de áudio interno, faça o seguinte:

1. Reinicie o sistema.
2. Durante a verificação da memória, pressione <F2> ou <Delete>, dependendo de sua placa-mãe.
O menu da configuração do BIOS será exibido.
3. Selecione **Configuração dos Recursos do Conjunto de Chips** e pressione <Enter>.
4. Selecione **Áudio existente interno** e pressione <Enter> para desativar o conjunto de chips de áudio interno.
5. Pressione <Esc> para retornar ao menu de configuração do BIOS.
6. Selecione **Salvar e Sair da Configuração** e, em seguida, pressione <Enter>.
7. Pressione <S> e, em seguida, pressione <Enter>



Problemas com placas da série Sound Blaster Live! ou Sound Blaster PCI512

Os aplicativos Sound Blaster Live! ou Sound Blaster PCI512 não estão funcionando.

Ao contrário das funções normais de reprodução e gravação, os dispositivos de áudio antigos podem não funcionar bem quando a Sound Blaster Audigy estiver instalada.

Para solucionar esse problema:

Remova a instalação e tire a placa antiga do computador. Ou então, desative a placa Sound Blaster Live! ou Sound Blaster PCI512:

1. Clique em **Iniciar** -> **Configurações** -> **Painel de controle**.
2. Na janela **Painel de controle**, clique duas vezes no ícone **Sistema**.
3. Na caixa de diálogo **Propriedades de Sistema**, clique na guia **Gerenciador de Dispositivos**.
4. Clique duas vezes em **Controladores de Som, Vídeo e Jogo** e, em seguida, selecione **Creative Sound Blaster Live! Series** ou **Creative Sound Blaster PCI512**.
5. Clique no botão **Propriedades**.
6. Na caixa de diálogo **Propriedades**:
 - Se você tiver uma caixa de opções **Configuração Original (Atual)**:
 - Desmarque a caixa de opções para desativá-la.
 - Se você tiver uma caixa de opções **Desativar Neste Perfil de Hardware**:
 - Veja se a caixa de opções está selecionada para desativá-la.
7. Clique em **OK** para reiniciar o Windows e efetivar as alterações.

Quando a série Sound Blaster Live! está desativada, a entrada no Gerenciador de Dispositivos possui uma cruz vermelha.

Solução dos Conflitos de E/S

Poderão ocorrer conflitos entre a placa de áudio e outro dispositivo periférico se sua placa e o outro dispositivo estiverem definidos para usar o mesmo endereço de E/S.

Para resolver os conflitos de E/S, altere as configurações de recurso da placa de áudio ou o dispositivo periférico conflitante no sistema, usando o Gerenciador de Dispositivos no Windows 98 SE.

Se você ainda não soube qual placa está causando o conflito, remova todas as placas exceto a placa de áudio e outras placas essenciais (por exemplo, a do controlador de disco e a placa gráfica). Coloque de volta uma placa por vez até o Gerenciador de Dispositivos indicar a ocorrência de um conflito.

Para resolver conflitos de hardware no Windows 98 SE:

1. Clique em **Iniciar** -> **Configurações** -> **Painel de controle**.
2. Na janela **Painel de controle**, clique duas vezes no ícone **Sistema**.
3. Na caixa de diálogo **Propriedades de Sistema**, clique na guia **Gerenciador de Dispositivos**.
4. Na entrada Controladores de Som, Vídeo e Jogo, selecione o driver da placa de áudio conflitante – indicado por um ponto de exclamação (!) – e clique em **Propriedades**.
5. Na caixa de diálogo Propriedades, clique na guia **Recursos**.
6. Veja se a caixa de opções **Usar configurações automáticas** está selecionada e clique em **OK**.
7. Reinicie o sistema para que o Windows 98 SE atribua novamente os recursos à placa de áudio e/ou ao dispositivo conflitante.

Uma mensagem de erro do Gerenciador de Controle de Serviços é exibida com uma ou mais mensagens de erro na reinicialização do sistema.

Isso ocorre após a remoção de uma placa de áudio do computador depois que você instala com êxito a placa Sound Blaster Audigy. O Windows está comparando os drivers com a placa de áudio removida.

Para solucionar esse problema:

1. Efetue logon no computador como Administrador.
2. Clique em **Iniciar** -> **Configurações** -> **Painel de controle**.



Além disso, você pode consultar a seção Solução de Problemas no Auxílio online do Windows 98 SE.

Problemas no Windows NT 4.0



3. Clique duas vezes no ícone **Multimídia** e, em seguida, clique na guia **Dispositivos**.
4. Na lista, efetue a remoção nestas entradas
 - Dispositivos de Áudio
 - Dispositivos e Instrumentos MIDIos outros itens
 - Áudio para Creative Sound Blaster Audigy
 - MIDI para Creative Sound Blaster Audigy
 - MIDI para Creative S/W Synth
5. Clique no botão **OK** para fechar a caixa de diálogo.
Os drivers serão removidos.

Problemas com o Software DVD Player (não incluído)

A alteração da configuração de áudio (por exemplo, alterar do modo de 6 canais para o modo SPDIF Output ou vice versa) ao assistir um filme de DVD parece não funcionar, mesmo quando todas as configurações no software DVD player e no Surround Mixer estão corretas.

Para solucionar esse problema:

Feche e reinicie o software DVD player.

Problemas com o driver DV para Windows 98 SE/2000/Me/XP



O driver 1394 MSDV não roda no Windows XP

O DV camcorder não está funcionando corretamente.

O driver MSDV camcorder pode não ser a última versão (v4.10.2226).

Para solucionar esse problema:

1. Visite o site da Microsoft e faça download do arquivo DirectX 8.0 (dx80bda.exe) para atualização do Digital Video.
2. Instale o arquivo anterior no computador.

Note: Você precisa instalar primeiro o tempo de execução do DirectX 8.0 ou 8.0a.

Se ainda assim o problema persistir, o driver MSDV camcorder pode não estar completamente otimizado para sua camcorder DV.

Para solucionar esse problema:

1. Ligue sua DV camcorder.
2. Insira o CD de instalação do Sound Blaster Audigy na unidade de CD-ROM. Saia da tela bem-vindo.
3. Usando o Windows Explorer, localize a pasta **1394** no CD-ROM e execute o arquivo DVConnect 240.exe. Siga as instruções da tela para concluir a instalação. Se você estiver no Windows 98 SE, talvez seja solicitado primeiro a inserção do CD-ROM do Windows 98 SE. Siga as instruções da tela para concluir essa instalação.
4. Clique no botão **Concluir**.
5. Desligue a DV camcorder e ligue-a em seguida.

Problemas com transferências de arquivos em algumas placas-mãe de conjunto de chips VIA

Após instalar a placa do Audigy na sua placa mãe de conjuntos de chips VIA, será difícil tomar conhecimento de uma das ocorrências a seguir:

Ao transferir uma grande quantidade de dados, o computador para de responder ('fica paralisado') ou reinicia sozinho OU Os arquivos transferidos a partir de outra unidade estão incompletos ou corrompidos.

Esses problemas ocorrem em um número muito pequeno de computadores, os quais possuem o conjunto de chips controlador VIA VT82C686B na placa-mãe.

Para verificar se a sua placa-mãe possui o conjunto de chips VT82C686B:

- Consulte o manual do seu computador ou da sua placa-mãe ou
- No Windows:
 - i. Clique em **Start -> Settings -> Control Panel.**
 - ii. Clique duas vezes no ícone **System.**
 - iii. Clique na guia **Device Manager** ou **Hardware.**
 - iv. Clique no ícone **Systems devices .**
 - v. Na lista que é exibida, verifique se existem itens destacados como Figure B-1.
 - vi. Se os itens forem exibidos, remova a tampa do seu computador e encaixe o conjunto de chips VIA na sua placa-mãe. (Consulte as precauções de segurança na página 1-5.)
O conjunto de chips VT82C686B possui o número do seu modelo inscrito no chip.

Se possui o conjunto de chips VT82C686B:

- A Creative recomenda que você antes entre em contato com o fornecedor de seu computador ou com o fabricante da placa-mãe para obter as soluções mais recentes.



Figura B-1: Guia Gerenciador de dispositivos.

- ❑ Alguns usuários solucionaram os problemas acima realizando uma das ou todas as sugestões a seguir:
 - fazer o download dos mais recentes drivers do VIA 4in1 no site http://www.viatech.com*,
 - obter o BIOS mais recente para a sua placa-mãe no site da Web do fabricante*.
- * O conteúdo desses sites da Web é controlado por outras empresas. A Creative não se responsabiliza pelas informações ou pelos downloads fornecidos por esses sites. Essa informação é fornecida apenas para a sua conveniência.

Problemas com a instalação de aplicativos não-Creative/ Problemas com Windows XP

Uma mensagem de erro de instalação de Hardware é exibida em um sistema operacional do Windows XP quando aplicativos não-Creative estão sendo instalados.

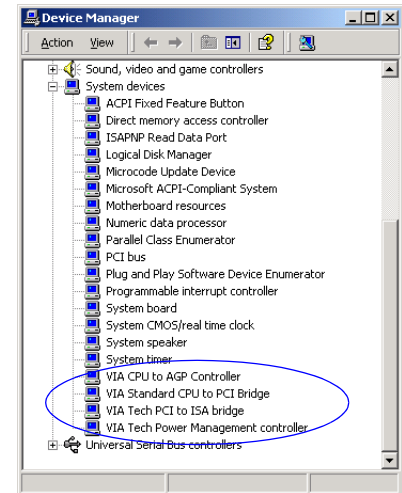
Quando esse produto foi lançado, a Microsoft incentivou as empresas a submeterem suas soluções de hardware para certificação. Se um driver de dispositivo de hardware não for submetido, ou se não estiver qualificado, para a certificação da Microsoft, é exibida uma mensagem de aviso semelhante à mensagem abaixo.





A mensagem será exibida ao instalar drivers de hardware provenientes de empresas que não sejam a Creative. Se deseja instalar, clique no botão **Continue Anyway**. Drivers de dispositivos não assinados pela Microsoft podem ser utilizados no Windows XP e não podem prejudicar ou desestabilizar o seu computador.

Para obter mais informações ou ajuda relacionadas ao XP, entre em contato com a empresa que desenvolveu o driver pelo seu site da Web ou pelo telefone.