

Sound

CREATIVE®
WWW.CREATIVE.COM



BLASTER® *Live!*™

5.1

使用入門

Creative Sound Blaster Live! Creative 音效軟體

本檔案中的資訊如有變更，恕不另行通知。這些資訊不代表 Creative Technology Ltd. 的承諾。未經 Creative Technology Ltd. 的書面允許，任何人不得以任何形式或任何手段，無論是電子的還是機械的，包括複印和記錄等手段，複製或傳播本檔案的任何部份。本檔案中所述軟體是根據許可證協議提供的，它的使用和複製必須符合許可證協議的條款。除了許可證協議明確允許的以外，將本軟體複製到其他任何媒體都是違法行爲。許可證領受人可以複製一份本軟體作為備份。

版權 ©1998-2002 Creative Technology Ltd. 版權所有。

第 1.1 版

2002 年 6 月

Sound Blaster 及其中文名稱聲霸卡和 Blaster 是註冊商標，Sound Blaster Live! 標誌、Sound Blaster PCI 標誌、EAX、Creative Multi Speaker Surround 是 Creative Technology Ltd. 在美國和 / 或其他國家範圍內的商標。E-Mu 和 SoundFont 是 E-mu Systems, Inc. 的註冊商標。Cambridge SoundWorks、MicroWorks 和 PC Works 是註冊商標，PC Works FourPointSurround 是 Cambridge SoundWorks, Inc. 的商標。Microsoft, MS-DOS 和 Windows 是 Microsoft Corporation 的註冊商標。經杜比實驗室許可製造。“Dolby”、“Pro Logic” 和 double-D 標記是 Dolby Laboratories 的商標。保密未經發表的作品。版權 1992-1997 Dolby Laboratories。版權所有。所有其他產品都是其各自擁有者的商標或註冊商標。

本產品擁有一項或多項以下美國專利：

4,506,579; 4,699,038; 4,987,600; 5,013,105; 5,072,645; 5,111,727; 5,144,676; 5,170,369; 5,248,845; 5,298,671; 5,303,309; 5,317,104; 5,342,990; 5,430,244; 5,524,074; 5,698,803; 5,698,807; 5,748,747; 5,763,800; 5,790,837。

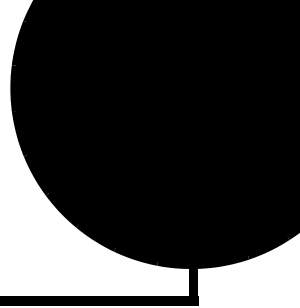

目錄

簡介

系統需求	vi
Sound Blaster Live! 音效卡	vi
玩遊戲和觀看 DVD	vi
尋求更多資訊	vi
文件慣例	vii

1 安裝硬體

使用須知	1-1
Sound Blaster Live! 卡	1-2
步驟 1：準備您的電腦	1-3
步驟 2：安裝 Sound Blaster Live! 卡	1-4
步驟 3：安裝 CD-ROM/DVD-ROM 光碟機	1-5
步驟 4：連接到電源	1-5
連接相關週邊裝置	1-6
連接喇叭系統	1-7
連接外接式家用電子裝置	1-8
擺放您的喇叭	1-9

2 安裝軟體

安裝驅動程式和應用程式	2-1
-------------------	-----

3 使用 Sound Blaster Live!

Creative 軟體	3-1
Creative Surround Mixer	3-2
Creative AudioHQ	3-3
Creative Diagnostics	3-3
SoundFont 控制	3-4
Creative 鍵盤	3-4
EAX 控制	3-4
Creative Wave Studio	3-5
Creative PlayCenter	3-5
Creative Recorder	3-5

附錄

A 一般規格說明

特性	A-1
PCI 匯流排	A-1
EMU10K1	A-1
立體聲、數位化的語音通道	A-1
AC'97 Codec 混音程式	A-2
音量控制	A-2
Dolby 數位 (AC-3) 解碼	A-2
Creative Multi Speaker Surround (CMSS)	A-2
連接	A-3
音效輸入	A-3
音效輸出	A-3
連接埠	A-3

B 疑難排解

安裝軟體的問題	B-1
聲音的問題	B-2

在某些 VIA 晶片組主機板上出現檔案傳輸問題	B-7
SoundFont 緩衝記憶體不足	B-8
搖桿	B-8
I/O 衝突	B-9
在 Windows XP 下的問題	B-10

簡介

Sound Blaster Live! 是玩遊戲、看電影、聽 CD/MP3 音樂以及 Internet 娛樂的音效解決方案。憑藉其目前領先的音效標準 EAX，Sound Blaster Live! 創造出逼真、多維的聲音以及類比多種材質的聲學環境，從而實現最真實的 3D 音效體驗。強勁的 EMU10K1 音效處理器，其處理能力不遜於高效能的 CPU，從而能夠實現高度保真和極度純淨的聲音。結合 4 或 5 喇叭設定，您將親歷逼真的 3D 音效，支援 EAX 的遊戲，欣賞具備環繞聲的電影。

為了使您在不久的將來能夠製作自己的音樂和聲音效果，Sound Blaster Live! 提供了升級選項，用於同時連接多種數位和類比裝置，包括鍵盤和其他樂器，以及經由光纖接至 MD 和 DAT 錄音機。

系統需求

Sound Blaster Live! 音效卡

- ❑ 真正 Intel® Pentium® II 350MHz、AMD® K6 450MHz 或更高階的處理器
- ❑ Intel、AMD 或 100%-Intel 相容的主機板晶片組
- ❑ Windows 98 Second Edition (SE)、Windows Millennium Edition (Me)、Windows 2000 或 Windows XP
- ❑ 64 MB RAM 用於 Windows 98 SE/Me
128 MB RAM 用於 Windows 2000/XP
- ❑ 600 MB 空閒硬碟空間
- ❑ 空閒 PCI 2.1 相容插槽，用於 Sound Blaster Live! 卡
- ❑ 耳機或功率喇叭（可另行購買）
- ❑ CD-ROM 光碟機

玩遊戲和觀看 DVD

- ❑ 真正 Intel Pentium II 350 MHz、MMX 或 AMD 450 MHz 處理器 / 3Dnow!
- ❑ 遊戲：建議使用 128 MB RAM，至少具有 8 MB 紋理緩衝記憶體的 3D 圖形加速器，300-500 MB 的空閒硬碟空間
- ❑ DVD：至少第二代 DVD-ROM 光碟機和以下推薦的軟體 DVD 播放程式：InterVideo 的 WinDVD 2000 或 CyberLink 的 PowerDVD 3.0 以及更高版本

安裝過程中，Sound Blaster Live! 可以自動估計需要用的硬碟空間。其他的應用程式可能有更高的系統需求或需要一個麥克風。詳細內容請參閱單獨的應用程式線上說明。

尋求更多資訊



有關 MIDI 規格和連接埠引腳分配的情況以及音效卡包裝中各種應用程式的使用方法，請參見線上使用者指南。

請訪問 www.soundblaster.com 網站，獲取最新的驅動程式、應用程式和常見問題解答。

文件慣例

本手冊使用以下慣例幫助您尋找以及辨別所需資訊。

表 i: 文件慣例。

文字要素	用途
	記事本圖像表明非常重要並在作業之前應加以考慮的資訊。
	鬧鐘表示錯誤作業可能導致資料丟失或系統損壞。
	警告圖像表示不按指示作業可能會導致身體傷害或甚至危及生命。

安裝硬體

使用須知

安裝之前，請準備好以下元件：



Sound Blaster Live! 音效卡



MPC-至-MPC (4 pin) 類比 CD 音源線 *



MPC-至-MPC (2 pin) 數位
CD 音源線 *

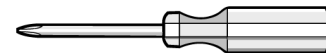

十字螺絲刀 (不包括在產品套裝內)

* 隨 Sound Blaster Live! 卡的某些型號附贈。

Sound Blaster Live! 卡

您的音效卡具備下列插孔和連接埠，讓您連接其他裝置：



圖 1-1: Sound Blaster Live! 卡上的連接埠。

步驟 1：準備您的電腦



關閉主電源，拔下電腦的電纜線。使用帶有軟關機功能的 ATX 電源的系統可能在 PCI 插槽內還有電。當您將音效卡插入插槽時，這種情況可能會損壞您的音效卡。

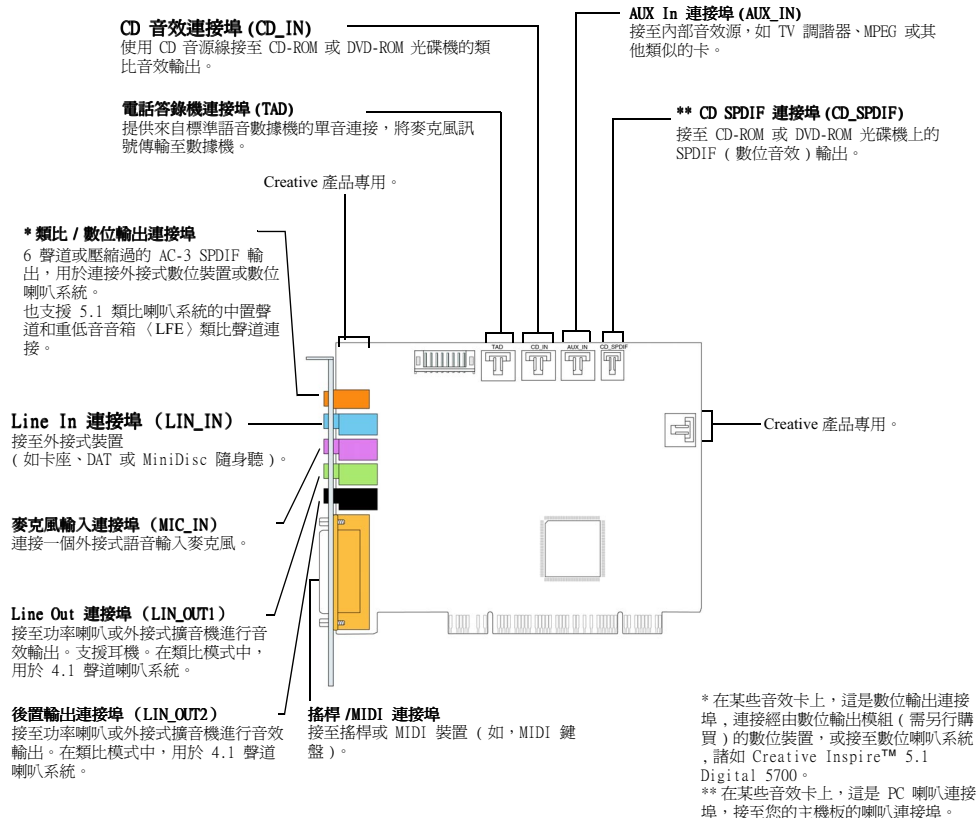

移除目前使用的音效卡或禁用板上音效。有關詳情可參考生產廠商提供的說明書。

1. 切斷您的電腦及所有週邊裝置的電源。
2. 觸摸電腦的一個金屬擋板，使自己接地，釋放帶有的靜電，然後從牆壁插座上拔下電纜線。
3. 移開電腦的機箱蓋。
4. 如圖 1-2 所示從沒有使用的 PCI 插槽上取下金屬支架。將螺絲放在一旁備用。



圖 1-2: 移除金屬支架。

步驟 2：安裝 Sound Blaster Live! 卡

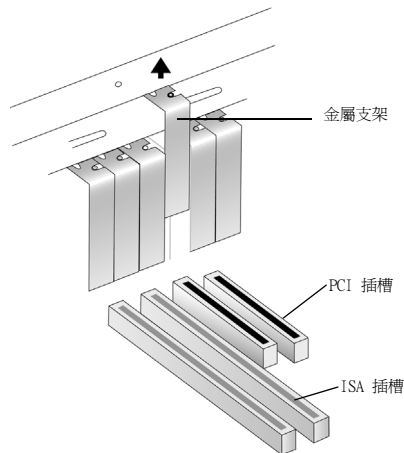

不要強行將音效卡插入槽中。
在將卡插入 PCI 擴充插槽前
請確保 Sound Blaster Live!
卡的金手指 PCI 連接埠與主
機板上的 PCI 匯流排連接埠
已經對齊。

如果不太吻合，小心將卡取出
後再次嘗試，或將卡插入另一
個不同的 PCI 插槽。

1. 將 Sound Blaster Live! 卡對準 PCI 插槽，如圖 1-3 所示輕輕將音效卡牢固地按入插槽。



圖 1-3: 將音效卡與插槽對齊。

2. 用螺絲將音效卡固定好。

步驟 3：安裝 CD-ROM/DVD-ROM 光碟機

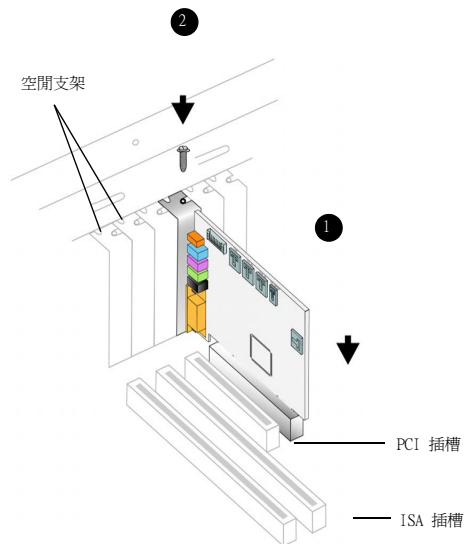

- 某些型號 Sound Blaster Live! 卡不包括 MPC- 至 -MPC (4 pin) 類比 CD 音源線。
- 如果 Sound Blaster Live! 卡連接到了 CD-ROM 或 DVD-ROM 光碟機的 CD SPDIF 和 CD Audio 連接埠，請不要在 Surround Mixer 內同時啓用 CD Audio 和 CD Digital 選項。

對於類比 CD 音效輸出：

- ▶ CD-ROM/DVD-ROM 光碟機類比音效連接埠引出的類比 CD 音源線接至 Sound Blaster Live! 卡的 CD_IN 連接埠，如圖 1-4 所示。

對於數位 CD 音效輸出：

- ▶ 將 CD-ROM/DVD-ROM 光碟機上數位音效連接埠引出的數位 CD 音源線連接到 Sound Blaster Live! 卡上的 CD_SPDIF 連接埠。



圖 1-4: 連接 CD-ROM/DVD-ROM 光碟機

步驟 4：連接到 電源

1. 移開電腦的機箱蓋。
2. 將連接線插回牆壁插座，開啓電腦。

要將 Sound Blaster Live! 連接到其他裝置，請看第 1-6 頁上的“連接相關週邊裝置”。

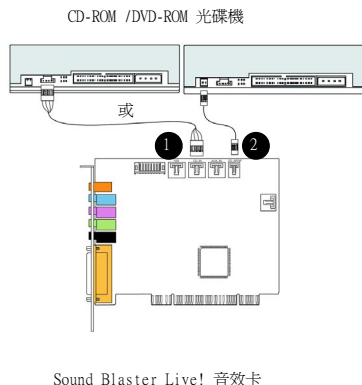
要安裝驅動程式和軟體，請看第 2-1 頁上的“安裝驅動程式和應用程式”。

連接相關週邊裝置



搖桿連接埠是標準的電腦遊戲控制轉換器。您可以將任何採用 15 pin D-shell 連接埠的類比搖桿或任何與標準電腦搖桿相容的裝置接至此連接埠。如果想使用 2 個搖桿，您需要一個 Y 型連接線分路器。

類比模式（預設）：連接到中置聲道和重低音音響聲道。
數位模式：經由迷你插頭至 DIN 轉換器（隨喇叭附贈）連接至數位喇叭，如 Creative Inspire 5.1 數位喇叭。



圖 1-5: 將 Sound Blaster Live! 接至其他裝置。

連接喇叭系統

使用裝有 Sound Blaster Live! 的軟體 DVD 播放程式觀看 5.1 聲道環繞聲的影片。如果您將 Sound Blaster Live! 卡經由迷你插頭至 DIN 連接線連接至 Cambridge SoundWorks DTT2500 或 Cambridge SoundWorks PlayWorks 2500 喇叭系統，您就可以透過在解碼器中選擇音樂或影片模式，獲得 5.1 聲道效果。

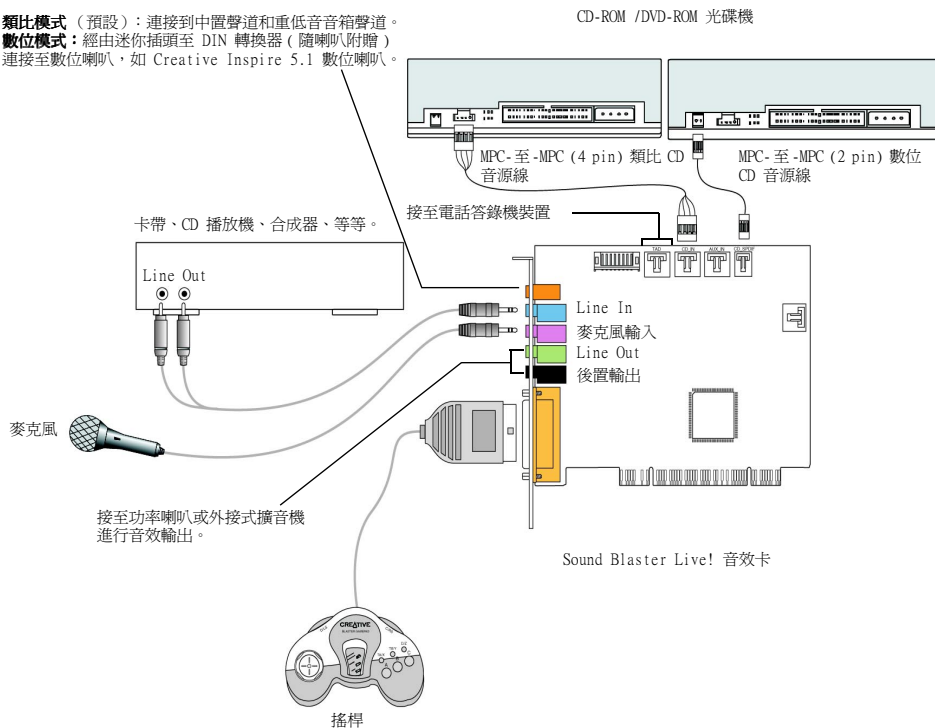
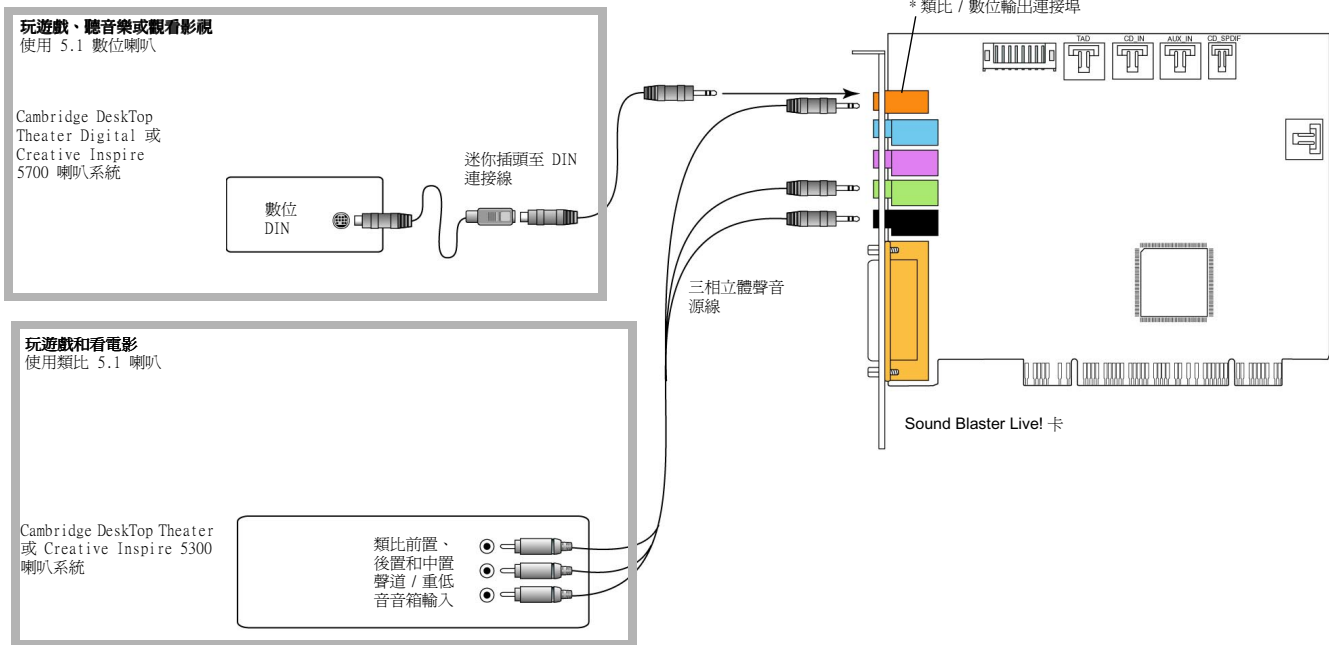

* 某些型號中的數位輸出連接埠。

圖 1-6: 將喇叭接至 Sound Blaster Live! 卡

連接外接式家用 電子裝置



圖 1-7: 將外接式家用裝置連接到 Sound Blaster Live! 卡。

擺放您的喇叭

如果使用的是 4 喇叭系統，將它們擺放成一個正方形，您處於正中央。將喇叭面對您擺放，不要擋住聲音傳播路徑。對於 5.1 喇叭系統，中置聲道喇叭的擺放高度應該與雙耳高度持平或接近。您可以不斷進行喇叭的擺位測試，直到您獲得滿意效果為止。如果還有一個重低音音箱，可以將其擺放在房間的角落。

Cambridge DeskTop Theater 5.1 或 Creative Inspire 5.1 數位喇叭系統透過數位 DIN 連接可使您體驗到既清晰又震撼的遊戲或音樂效果。喇叭附贈的迷你插頭至 DIN 連接線用於此連接。

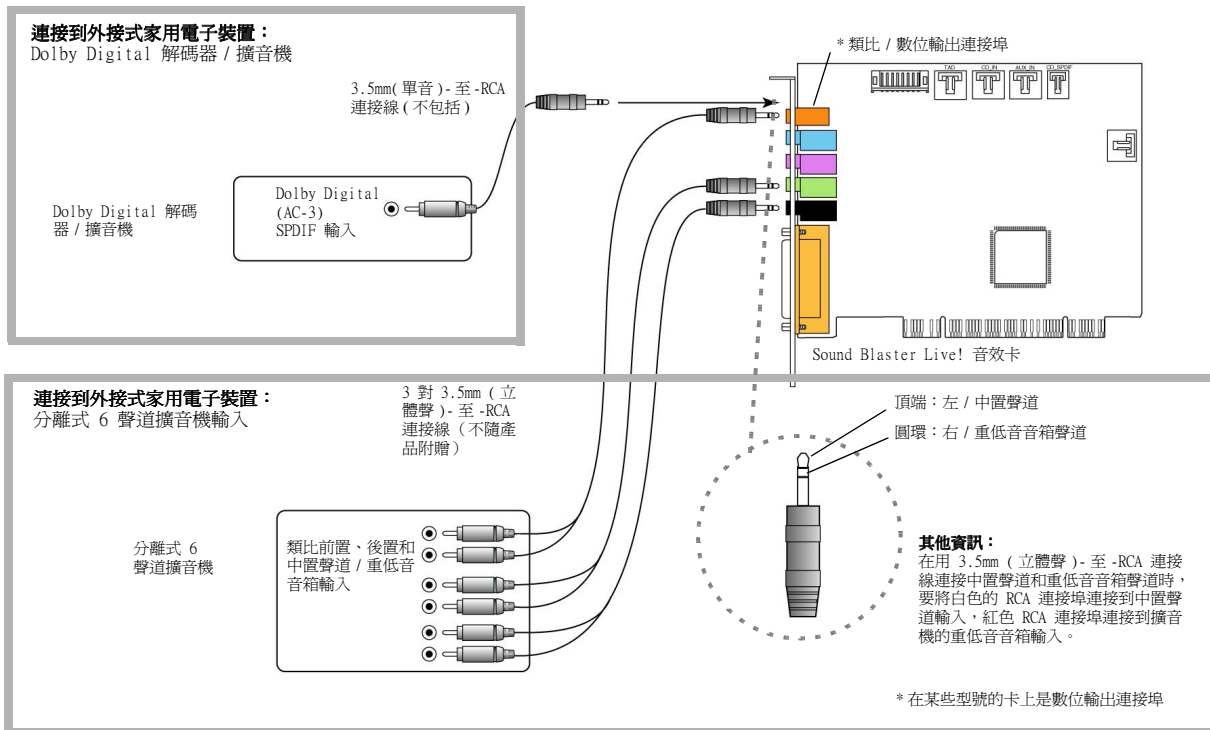
您也可以連接類比 5.1 聲道喇叭系統（如 Creative Inspire 5.1 類比喇叭）或自己的 6 聲道家庭劇院喇叭系統。Sound Blaster Live! 具有一個類比 / 數位輸出連接埠，用於連接中置聲道或重低音音箱。



圖 1-8: 推薦的喇叭位置。

安裝軟體

安裝驅動程式和應用程式

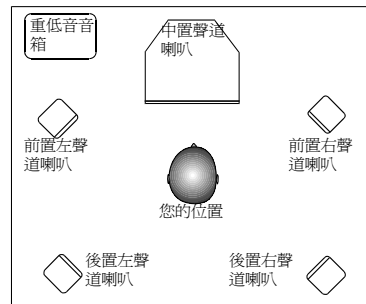

本手冊中的軟體安裝條件是在一個未經更改的作業系統環境下進行。在您電腦上出現的安裝螢幕和過程可能和這裏所示略有不同。差異可能是由您電腦中其他軟體 / 硬體造成的，也可能是由於 Windows 作業系統的版本不同。

您需要安裝裝置驅動程式和支援的應用程式才能使用 Sound Blaster Live!。要安裝這些驅動程式和附贈的應用程式，請遵循以下指示。這些指示適用於所有支援的 Windows 作業系統。

1. 音效卡安裝完畢，開啓電腦。Windows 自動偵測音效卡和裝置驅動程式。如果出現**找到新硬體**對話方塊，單按**取消**按鈕。
2. 將 Sound Blaster Live! 安裝 CD 放入 CD-ROM 光碟機。
此光碟支援 Windows 自動播放模式，自動開始執行。如果沒有自動執行，您需要開啓 CD-ROM 光碟機的自動插入通告功能。詳情請看第 B-1 頁上的“安裝軟體的問題”。
3. 按照螢幕上的指示完成安裝。
4. 如果提示您重新啓動系統，按照提示作業。

使用 Sound Blaster Live!

Creative 軟體



Sound Blaster Live! 附贈的應用程式可能和這裏介紹的略有差別。

Sound Blaster Live! 得到全範圍的應用程式支援，可以幫助您最大限度的使用音效卡。以下是對音效卡作業最重要的軟體：

- Creative Surround Mixer
- Creative AudioHQ
- Creative Diagnostics
- Creative Wave Studio
- Creative PlayCenter
- Creative Recorder

執行 Creative PlayCenter:

1. 單按**開始** -> **程式集** -> **Creative** -> **Creative PlayCenter**
2. 單按 **Creative PlayCenter**.

執行其他 Creative 軟體應用程式：

1. 單按**開始** -> **程式集** -> **Creative** -> **Sound Blaster Live!**
2. 單按您要開啓的應用程式。

Creative Surround Mixer



要將 Surround Mixer 還原為其原始設定，單按**開始 -> 程式集 -> Creative -> Sound Blaster Live! -> Creative Restore Defaults**。

Creative Surround Mixer 是用於下列任務的主要應用程式：

- 測試喇叭
- 應用 EAX 音效效果
- 混合各種音效輸入源的聲音
- 設定音效效果

Surround Mixer 具有兩種模式。單按**基本模式**或**進階模式**來回切換兩種模式：

在基本模式下，顯示的是混音程式台面。您能夠：

- 播放或錄音時混合各種音效輸入源的聲音
- 控制音量、高低音、平衡及漸強漸弱

在進階模式下，顯示的是 Surround Mixer 和混音程式台面。使用 Surround Mixer，您能夠：

- 選擇音效效果
- 指定喇叭輸出
- 測試喇叭

有關 Creative Surround Mixer 的詳情，請參考其線上說明。

Creative AudioHQ

AudioHQ 是 Creative 的音效軟體控制中心。

AudioHQ 界面和 Windows 控制台類似。它包含許多控制工具，使您可以查看、試聽或設定電腦上的一個或多個音效裝置的內容。

和控制台一樣，AudioHQ 控制工具在主視窗能夠以大圖示、小圖示、清單或詳細資料的任意一種形式顯示。在工具檢視中您還可以全選或撤消選擇。主視窗中的項目數隨控制工具或選定裝置的不同而變化。在 By Audio Device 檢視中僅顯示選定裝置支援的控制工具。Applet 檢視僅顯示選定工具支援的音效裝置。

有關 Creative AudioHQ 的詳情，請參考其線上說明。

Creative Diagnostics

使用 Creative Diagnostics 對音效卡的波型檔案、MIDI 或 CD 的播放、錄音功能及喇叭輸出進行快速測試。有關 Creative Diagnostics 的詳情，請參考其線上說明。

SoundFont 控制

SoundFont 音色庫控制允許您組態 MIDI 庫， SoundFont 庫和樂器，DLS 以及 Wave 檔案，還可以組態緩衝算法和空間。

有關 SoundFont 控制的詳情，請參考其線上說明。

Creative 鍵盤

Creative 鍵盤實際上是一個虛擬的鍵盤，您可以透過 MIDI 裝置來試聽或彈奏音符。

EAX 控制

這個控制功能允許您設定 EMU10K1 晶片的效果引擎。

它讓您指定元件，這些元件組成音效元素，這些音效元素又組成音響效果。

它讓您感受到幾乎可以觸摸到的、逼真的聲音。它是業界第一個能夠在遊戲、音樂或其它應用程式中創造出媲美真實環境、互動式的聲音系統。這些音效效果使您的電腦達到了與家庭劇院一較長短的水準，讓您盡情體驗“觸手可及”的聲音。這些效果還超越了目前的環繞音效和 3D 定位音效，透過對房間大小、聲學特性、殘響和回聲等參數的計算為您建立一個環境模組，從而模擬出亂真的音效。

有關 EAX 控制的詳情，請參考其線上說明。

Creative Wave Studio

Creative WaveStudio 允許您輕鬆地執行以下的聲音編輯功能：

- ❑ 播放、編輯、和錄製 8 位元 (卡帶品質) 和 16 位元 (CD 品質) 波型資料
- ❑ 增強您的波型資料或建立具有各種特殊效果的獨特聲音，並對如倒轉、回音、靜音、移位、剪下、複製和貼上等各種作業進行編輯。
- ❑ 同時開啓和編輯幾個音效檔案。
- ❑ 開啓 Raw (.RAW) 和 MP3 (.MP3) 資料檔案

有關 Creative WaveStudio 的詳情，請參考其線上說明。

Creative PlayCenter

Creative PlayCenter 是一款獨具特色的音效 CD 及數位音效 (如 MP3 或 WMA) 播放器。它不但能夠管理電腦中的數位音效檔案，還能夠將 CD 音軌經編碼轉換成爲數位音效檔案 (MP3/WMA)。它的編碼速度要比正常播放速度快，最快可達 320 kbps (MP3)。

有關 Creative PlayCenter 的詳情，請參考其線上說明。

注意：透過 Microsoft 的數位版權管理 (DRM) 技術獲取的音效檔案只能由支援 MS DRM 的音效播放器播放，如 Creative PlayCenter。爲防止未經授權的複製，Microsoft 建議您禁用音效卡上的所有數位或 SPDIF 輸出。

Creative Recorder

Creative Recorder 允許您錄製語音或來自麥克風或音效 CD 等不同音源的音樂，並將其儲存爲波型 (.wav) 檔案。有關 Creative Recorder 的詳情，請參考其線上說明。

一般規格說明

特性

PCI 匯流排

- ❑ PCI 規格第 2.1 版相容
- ❑ 匯流排控制縮短了等待時間，提升了系統效能

EMU10K1

- ❑ 先進的硬體加速數位效果處理過程
- ❑ 32 位元數位處理，同時可維持 192 dB 的動態範圍
- ❑ 專利技術 8 點式插入法，可獲得最佳聲音再現
- ❑ 64 發聲數硬體波型表合成器
- ❑ 專業級、高品質數位混音及均衡處理
- ❑ 對應至主記憶體、多達 32 MB 的聲音 RAM

立體聲、數位化的 語音通道

- ❑ 真正 16 位元全雙工作業
- ❑ 16 位元及 8 位元立體聲 / 單音模式的數位化處理
- ❑ 播放 64 音效聲道，取樣率隨意
- ❑ ADC 錄音取樣率：8、11.025、16、22.05、24、32、44.1 和 48 kHz
- ❑ 8 位元和 16 位元錄音的抖動處理

AC'97 Codec 混音程式

- ❑ 混合 EMU10K1 音效源和類比源，如 CD 音效、Line In、麥克風、輔助裝置和 TAD
- ❑ 可選的錄音輸入源或各種音源混合
- ❑ 16 位元類比至數位轉換，類比輸入取樣率可達 48 kHz

音量控制



一些音效輸入可能需要額外可選裝置。

- ❑ CD 音效、Line In、輔助裝置、TAD、PC 喇叭、麥克風輸入、Wave/DirectSound 裝置、MIDI 裝置、CD 數位 (CD SPDIF) 的軟體播放控制
- ❑ 類比混音 (CD 音效、Line In、輔助裝置、TAD、PC 喇叭的集合)、麥克風輸入、Wave/DirectSound 裝置、MIDI 裝置、CD 數位 (CD SPDIF) 的軟體錄製控制
- ❑ 可選的錄音輸入源或各種音源混合
- ❑ 可調整的主音量控制
- ❑ 獨立低音和高音控制
- ❑ 前置及後置平衡控制
- ❑ 混音程式源的靜音及移位控制

Dolby 數位 (AC-3) 解碼

- ❑ 將 Dolby 數位 (AC-3) 解碼為 5.1 聲道或將壓縮過的 Dolby 數位 (AC-3) PCM SPDIF 流傳遞至外接式解碼器
- ❑ 低音重新定向：如果重低音音箱是獨立於環繞喇叭系統的，此功能可以將低音重新指向重低音音箱。

Creative Multi Speaker Surround (CMSS)

- ❑ 多喇叭技術
- ❑ 專業品質的移位及混音算法
- ❑ 獨立的多聲音可以移動至聆聽者周圍

連接

音效輸入

- ❑ 經由後部支架上立體聲連接埠的線路級類比線路輸入
- ❑ 經由後部支架上立體聲連接埠的單音麥克風類比輸入
- ❑ 經由卡上 4 pin Molex 連接埠的 CD_IN 線路級類比輸入
- ❑ 經由卡上 4 pin Molex 連接埠的 AUX_IN 線路級類比輸入
- ❑ 經由卡上 4 pin Molex 連接埠的 TAD 線路級類比輸入
- ❑ 經由卡上 2 pin Molex 連接埠的 CD_SPDIF 數位輸入，接受的取樣率為 32、44.1 和 48 kHz

音效輸出

- ❑ 經由後部支架上 4 pin 3.5 mm 迷你插孔的類比（中置聲道和重低音音箱）/ 數位輸出（前置和後置 SPDIF 數位輸出）
- ❑ 經由後部支架上立體聲連接埠的 3 個線性級類比輸出，前置及後置 Line-Out
- ❑ 前置 Line-Out 的立體聲耳機（32 歐姆阻抗）支援

連接埠

- ❑ D-Sub MIDI 連接埠，用於連接至外接式 MIDI 裝置。也可用作搖桿連接埠。

疑難排解

安裝軟體的問題

Sound Blaster Live! 安裝 CD 放入光碟機後安裝程式沒有自動執行。

Windows 系統中的自動執行功能可能沒有啟用。

透過我的電腦快捷選單執行安裝程式：

1. 雙按 Windows 桌面上的**我的電腦**圖像。
2. 右按 CD-ROM 光碟機圖像，然後單按 **AutoPlay**。
3. 按照螢幕上的提示作業。

透過自動插入通告啟用 *AutoPlay*：

1. 單按**開始** -> **設定** -> **控制台**。
2. 雙按**系統**圖像。**系統內容**對話方塊出現。
3. 單按**裝置管理員**，然後單按 CD-ROM 光碟機。
4. 單按**內容**按鈕。
5. 單按**設定**標籤，然後單按**自動插入通告**。
6. 單按**確定**按鈕。

聲音的問題

IRQ 衝突。

為解決 IRQ 衝突，嘗試執行下列步驟。

- 將音效卡插入另一個 PCI 插槽。
- 在系統 BIOS 中，啓用允許 IRQ 共用的 **Advanced Control** 和 **Power Interface**。

在播放一個音效檔案時突然出現過強的環境音響或效果。

上一次選定的環境預置不適用於目前的音效檔案。

切換至一個適當的環境：

1. 開啓環境音效控制工具。
2. 在**環境**一欄下，單按**無效果**或一個合適的環境。

耳機沒有聲音。

查看下列各項：

- 耳機要連接到 Line Out 連接埠。
- Surround Mixer 的主音量沒有設定為靜音。
- 沒有選定**僅使用數位輸出**選項。

在 4 或 5.1 喇叭設定中，後置喇叭沒有聲音。

查看下列各項：

- 後置喇叭連接至音效卡的後置輸出連接埠。
- 如果您是由以下音源播放聲音：
 - CD 音效
 - Line In
 - TAD
 - 輔助裝置 (AUX)
 - 麥克風

要解決此問題：

1. 在 Surround Mixer 中，確保音源沒有被靜音，即呈啓用狀態。
2. 選擇同一個音源作為錄音源。

例如，如果您將可攜式 CD 隨身聽連接至 Line In 連接埠，在 Surround Mixer 中將 Line In 取消靜音，然後將 Line In 選定為錄音源。

- 如果您要改變環境，到 Surround Mixer 中取消目前音源的靜音。

喇叭沒有聲音。

查看下列各項：

- 喇叭正確接至音效卡的輸出。
- 您是否已經在環繞混音程式中取消了正確音源的靜音。

如果上述條件均已滿足，但是仍然沒有聲音，單按 **VOL** 按鈕上方的紅色加號。如果選定了僅使用數位輸出核取方塊，您在**僅使用數位輸出**模式中並且必須連接數位喇叭以聆聽來自音效卡的聲音。

在播放諸如 .WAV、MIDI 檔案或 AVI 剪輯等數位檔案時沒有聲音輸出。

可能的原因：

- 喇叭音量設定不正確。
- 外接式擴音機或喇叭連接到了錯誤的連接埠。
- 硬體衝突。
- 在 Surround Mixer 中選擇的喇叭選項不正確。
- 在 EAX 控制台的主音量或來源標籤中，原始音量被設定為 0 或接近 0。

查看下列各項：

- 喇叭的音量控制，如果有的話，被置於中間位置。如果必要，使用 Creative 混音程式來調整音量。
- 功率喇叭或外接擴音機接至卡的線性輸出或後置輸出連接埠。
- 卡與週邊裝置之間沒有硬體衝突。請參見第 B-9 頁上的“I/O 衝突”。
- Surround Mixer 中的喇叭選擇應對應您的喇叭或耳機設定。
- 在 EAX 控制台的主音量和來源標籤或其中一個標籤中，原始音量被設定為 100%。

播放音效 CD 時沒有聲音。

解決問題的步驟，執行以下一項或多項作業：

- 確保 CD-ROM 光碟機的類比音效連接埠與音效卡的 CD In 連接埠正確連接。
- 執行以下步驟即可啓用數位 CD 播放：

針對 Windows 98 SE

1. 單按**開始** -> **設定** -> **控制台**。
2. 在**控制台**視窗中，雙按**多媒體**圖像。
3. 在**多媒體內容**對話方塊中，單按 **CD 音樂**標籤。
4. 單按**啓用此 CD-ROM 裝置的數位 CD 音效**核取方塊即可選中它。
5. 單按**確定**按鈕。
6. 針對 Windows Me
7. 單按**開始** -> **設定** -> **控制台**。
8. 在**控制台**視窗中，雙按**系統**圖像。
9. 在**系統內容**對話方塊中，單按**裝置管理員**標籤。
10. 雙按 **DVD/CD-ROM 光碟機**圖像。
電腦磁碟機將出現。
11. 右按**磁碟機**圖像。
出現一個選單。
12. 單按**內容**。
13. 在下一個對話方塊的**數位 CD 播放**方塊中，單按**啓用此 CD-ROM 裝置的數位 CD 音效**核取方塊。
14. 單按**確定**按鈕。



如果啓用數位 CD 音效，CD 的音量由 Surround Mixer 的 Wave/MP3 捲軸來控制。

針對 Windows 2000 和 Windows XP

1. 單按**開始** -> **設定** -> **控制台**。
2. 在**控制台**視窗中，雙按**系統**圖像。
3. 在**系統內容**對話方塊中，單按**硬體**標籤。
4. 單按**裝置管理員**按鈕。
5. 雙按 **DVD/CD-ROM 光碟機**圖像。
電腦磁碟機將出現。
6. 右按**磁碟機**圖像。
出現一個選單。
7. 單按**內容**。
8. 在下一個對話方塊的**數位 CD 播放**方塊中，單按啓用此 **CD-ROM 裝置的數位 CD 音效**核取方塊。

在某些 VIA 晶片組主機板上出現檔案傳輸問題

您在 VIA 晶片組主機板上安裝了 Sound Blaster Live! 卡後，也許會碰到以下問題：

當傳輸大量資料時，電腦當機或重新啟動了，或者從另一個磁碟機傳輸過來的檔案缺失或損壞。

只有一小部份採用 VIA VT82C686B 控制器晶片組主機板的電腦會發生這種問題。

驗證您的主機板是否採用了 VT82C686B 晶片組：

- 請參考電腦或主機板的手冊，或
- 在 Windows 中：
 - i. 單按**開始** -> **設定** -> **控制台**。
 - ii. 雙按**系統**圖像。
 - iii. 單按**裝置管理員**或**硬體**標籤。
 - iv. 單按**系統裝置**圖像。
 - v. 在出現的清單中，查看是否出現如圖 B-1 中顯示的加亮項目。
 - vi. 如果出現該項目，移開電腦的機箱蓋，在主機板上找到 VIA 晶片組。（請注意第 1-3 頁中提到的安全使用說明）VT82C686B 晶片組的型號刻在晶片上。

如果使用的是 VT82C686B 晶片組：

- Creative 建議您應首先與電腦零售商或主機板製造商取得聯繫，以獲取最新的解決方法。
- 某些使用者也可以透過以下措施解決問題：
 - 從 <http://www.viatech.com>* 下載最新的 VIA 4in1 驅動程式。
 - 從製造商的網站獲取最新的主機板 BIOS *。



圖 B-1: 裝置管理員標籤。

* 這些網站的內容由其他公司控制。Creative 對從上述網站獲得或下載的資訊不承擔責任。此資訊僅爲你提供便利之用。

SoundFont 緩衝 記憶體不足

沒有足夠的記憶體載入 SoundFonts。

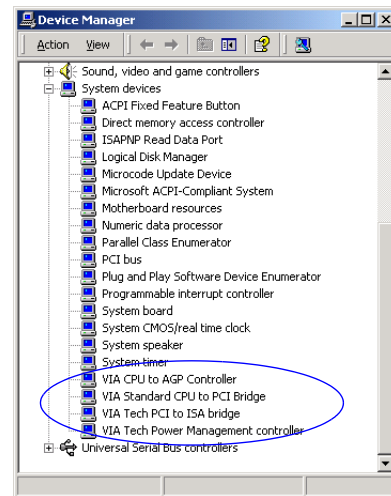
載入或播放了相容音色庫的 MIDI 檔案時，有可能出現上述問題。

原因：沒有足夠的記憶體分配給 SoundFonts。

分配更多的 SoundFont 緩衝記憶體：

- ▶ 在音色庫控制的**選項**標籤上，將**音色庫緩衝**捲軸向右移動。分配給 SoundFont 緩衝記憶體的量取決於可用的系統 RAM。

如果可用的系統 RAM 仍然不足：

- ▶ 在 SoundFont 控制的**組態音色庫**標籤上，在**選擇音色庫**方塊中單按一個較小的 SoundFont 庫。否則，您可能需要增加系統記憶體。

搖桿

搖桿連接埠無法工作。

音效卡的搖桿連接埠與系統的搖桿連接埠有衝突。

解決問題的步驟：

- ▶ 禁用音效卡的搖桿連接埠，使用系統連接埠。

搖桿在某些程式中無法正常工作。

程式可能使用系統處理器定時來計算搖桿位置。當處理器快速運作時，程式可能錯誤的確定搖桿的位置，認爲該位置超出了範圍。

I/O 衝突

解決問題的步驟：

- ▶ 增加系統 BIOS 設定的 8 位元 I/O 還原時間，通常位於 Chipset Feature Settings 一節之下。或者，如果可能的話，將 AT 匯流排調至較慢的時脈。如果問題仍然存在，嘗試使用另一個搖桿。

如果您的卡和其它裝置被設定為使用同一個 I/O 位址，卡和其它週邊裝置有可能發生衝突。

若要解決 I/O 衝突，請在 Windows 下使用裝置管理員改變音效卡或有衝突的週邊裝置的資源設定。

如果您不清楚是哪一塊卡導致衝突，可以先移除所有卡，只留下音效卡和其它主要的卡（如軟碟控制器和繪圖卡）。然後逐一新增卡直到裝置管理員標明發生衝突為止。

在 Windows 下解決硬體衝突：

1. 單按**開始** -> **設定** -> **控制台**。
2. 雙按**系統圖像**。系統內容對話方塊出現。
3. 單按**裝置管理員**標籤。
4. 單按**聲音、視訊和遊戲控制卡**，然後單按衝突的音效卡驅動程式（前面標有一個驚歎號）。
5. 單按**內容按鈕**。
6. 單按**資源**標籤。
7. 確保選定**使用自動設定**核取方塊，單按**確定**按鈕。
8. 重新啓動系統讓 Windows 98/98SE 重新為音效卡和 / 或衝突裝置分配資源。

在 Windows XP 下的問題

安裝非 Creative 的應用程式時，在 Windows XP 作業系統中出現一則硬體安裝錯誤訊息。產品發行的時候，Microsoft 建議有關公司提交他們的硬體解決方案進行認證。如果不提交硬體裝置的驅動程式，或沒有經過 Microsoft 的認證，將出現類似下面的警告訊息。



如果您安裝的不是 Creative 的硬體驅動程式，您可能會看到這則訊息。這時，您可以選擇單按 **Continue Anyway** 按鈕。未在 Microsoft 註冊的裝置驅動程式在 Windows XP 也許可以使用，而且不會對您的電腦造成危害。

Creative Labs, Inc.
1901 McCarthy Boulevard
Milpitas CA 95035

Creative Technology Ltd
31, International Business Park
Creative Resource
Singapore 609921