

# SOUND BLASTER AUDIGY 2 KURULUMU

## Gerekenler

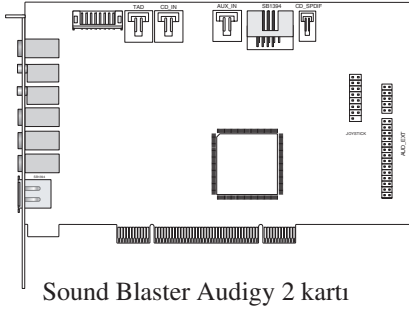

Sound Blaster Audigy 2 kartı

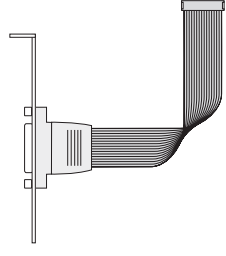

Oyun Çubuğu/MIDI dirseği  
(şerit kablolu)



Dijital CD ses kablosu

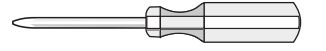

Philips-başlı tornavida  
(ürüne dahil değildir)

# 1

## Bilgisayarınızın hazırlanması

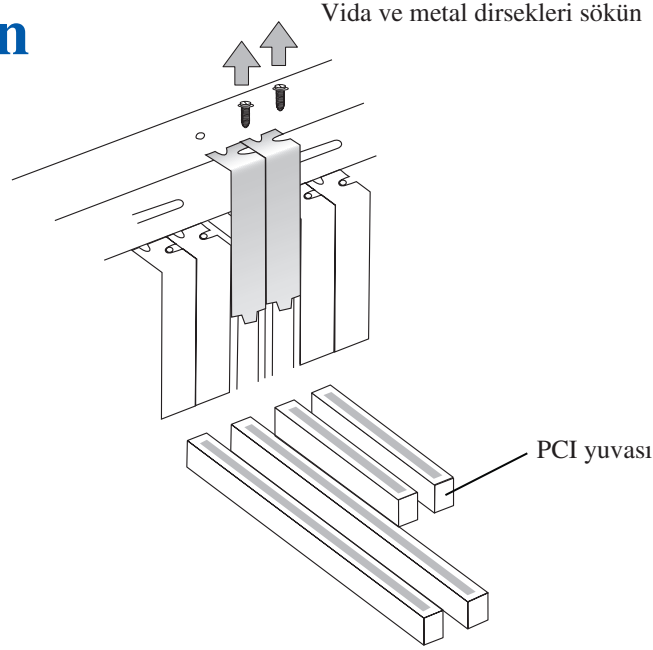

Bilgisayarınızda başka bir ses kartı varsa sökün ve yazılımını kaldırın. Bilgisayarınızda yerleşik bir ses aygıtı varsa, devre dışı bırakın. Bilgisayar kapağını sökmeden önce bilgisayar ve tüm çevresel aygıtları kapatın.

# 2

## Donanımın Kurulması

### a

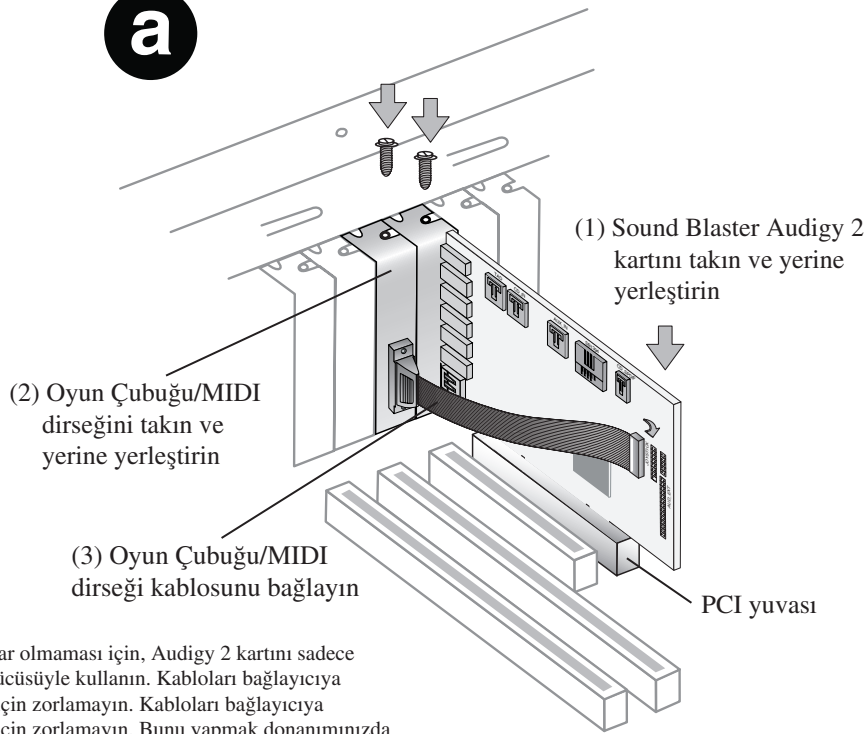

### b

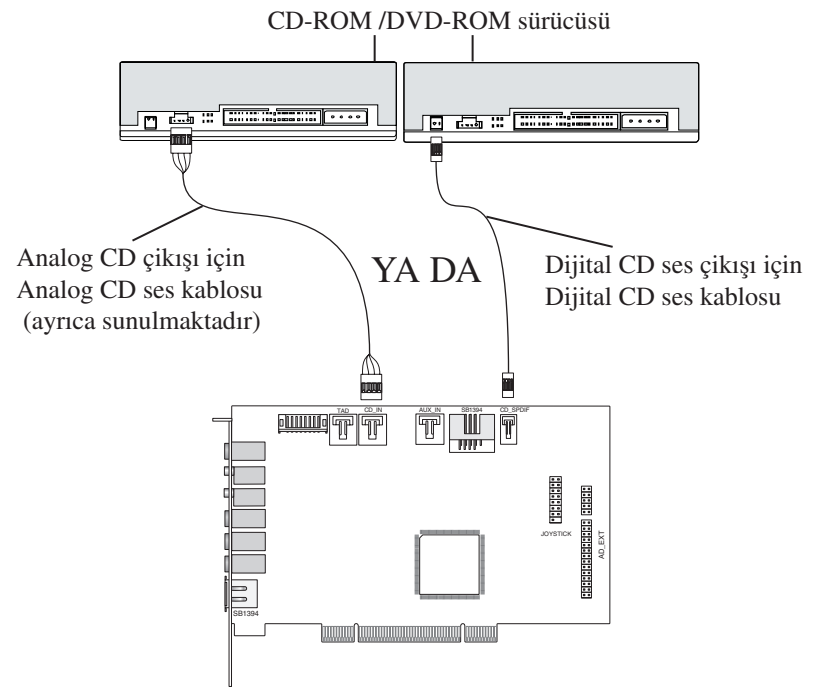

Kalıcı bir hasar olmaması için, Audigy 2 kartını sadece Audigy 2 sürücüsüyle kullanın. Kabloları bağlayıcıya yerleştirmek için zorlamayın. Kabloları bağlayıcıya yerleştirmek için zorlamayın. Bunu yapmak donanımınızda kalıcı bir hasara yol açabilir.

# 3

## Yazılımın Yüklenmesi

### Sound Blaster Audigy 2 sürücülerini ve uygulamalarının yüklenmesi

1. Donanımınızı kurduktan sonra bilgisayarınızı açın. Windows ses kartını ve aygıt sürücülerini otomatik olarak algılar.
2. Ses sürücülerini girmeniz istendiğinde, **İptal** düğmesini tıklayın.
3. Sound Blaster Audigy 2 Yükleme CD'sini CD-ROM sürücünüze yerleştirin. CD otomatik olarak çalışmazsa **Başlat** -> **Çalıştır**'ı tıklayın. **Çalıştır** iletişim kutusuna **D:\CTRUN\START.EXE** yazın (burada D: CD-ROM sürücünüzü temsil eder) ve **Tamam** düğmesini tıklayın.
4. Yüklemeyi tamamlamak için ekrandaki yönergeleri izleyin.
5. İstem geldiğinde sisteminizi yeniden başlatın.

### Sürücü ve uygulamaların kaldırılması

Kullanım Kılavuzu'nda (CD'de) **Installing Software** bölümüne başvurun. Bu yönergeler tüm Windows işletim sistemlerinde kullanılabilir.



Yazılım ve donanımın yüklenmesini sınamak için, Creative Diagnostics (Creative Tanılar)'i kullanabilirsiniz.

Şuraya gidin: **Start** -> **Programs** -> **Creative** -> **Sound Blaster Audigy 2** -> **Creative Diagnostics**.

# 4

## Diğer Bilgiler

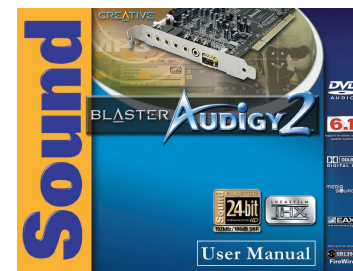

Kullanım Kılavuzu (CD'de)

Bu, Sound Blaster Audigy 2 kartınız için tam bir kılavuzdur. Kullanım Kılavuzu (CD'de), 2 Audigy yazılımını yüklediğinizde otomatik olarak yüklenir.

Şuraya gidin: **Start** -> **Programs** -> **Creative** -> **Sound Blaster Audigy 2** -> **Documentation** -> **Online Manual**.

\*Bu belgeyi açmak için, bilgisayarınızda Acrobat Reader™ olmalıdır.