ATI Multimedia Center 7.1

用户手册

版本 6.0

P/N 137-40199-60 Rev. F

©2000, ATI Technologies Inc. 版权所有。

版权所有，包括没有 ATI Technologies Inc. 的明确书面同意不得以任何形式复制本手册或其部份内容。

功能和规格可有更改，恕不另行通知。商标和 / 或注册商标皆是其各个所有者的财产：

ALL-IN-WONDER 128, ALL-IN-WONDER 128 PRO, ALL-IN-WONDER RADEON,
RADEON VE – ATI Technologies Inc.; Athlon – Advanced Micro Devices Inc.;
CDDb – Escient; Windows – Microsoft Corp.; GuidePlus+ – Gemstar Technology Development
Limited; HydraVision – Appian Graphics; Pentium, Pentium II, Pentium III, Pentium with MMX
Technology – Intel Corporation.

免责声明书

制造商 (MFR) 保留在不做通知的情况下对此文件及其描述的产品做变更的权利。MFR 不需对由此产生的技术性编辑错误或疏忽负责；也不需对此材料的提供、性能、或使用导致的意外或后果损失负责。

目录

ATI Multimedia Center 使用手册	7
启动 ATI Multimedia Center	8
从 LaunchPad 启动	8
从 Windows® 作栏启动	9
装载和卸下面板	9
联机帮助	10
TV	11
Video-In	12
设置 TV	13
调整 TV 显示器大小	14
TV 控制菜单	15
TV 显示器设定	16
TV 视频设置	17
TV 调谐器设定	18
TV 静像画廊设定	21
TV 时间表设定	21
ATI TV Bar	22
频道漫游	23
闭路字幕显示	24
HotWords™	26
TV Magazine	28
辅助音频节目 (SAP)	30
缩放和摇动	30
视频桌面	31
节目锁定	32
家长控制	33
撷取视频和静像	34
TV-on-Demand™	36
数字式 VCR	39
保存和压缩撷取的视频	39
数字式 VCR 设定	40
实时 MPEG 编码	41
获取最佳效果的 MPEG 视频撷取	42
TV Listings	44
设置 TV Listings	45
视图切换	46
录制	46
观看	47
视图	47
Filter 选项	48

Actors 标签.....	48
Categories 标签.....	49
Searches	49
Favorite Search	49
Movies 标签.....	50
Schedules 标签.....	51
Searches 标签.....	51
设置搜索参数	52
Sports 标签.....	53
Stations 标签.....	53
Titles 标签.....	54
日期	54
静像画廊.....	55
静像画廊设定	55
CD Audio	57
CD Audio 设定.....	58
CD 数据库.....	59
CD Audio 时间表设定.....	60
Video CD	61
Video CD 控制面板	62
从 Video CD 上撷取静像帧	63
缩放和摇动	63
Video CD 显示设定.....	64
Video CD 首选项设定.....	65
Video CD 静像画廊设定.....	66
DVD	67
我能在 DVD 驱动器中播放什么?	68
调整视频显示面板的大小	68
全屏幕控制选项	68
播放 DVD 影碟	69
选择音频数据流	69
设置字幕	69
使用菜单	70
搜寻 DVD 影碟	70
选择视角	70
家长控制	71
缩放和摇动	71
DVD 控制菜单.....	72
DVD 显示设定.....	73
DVD 首选项设定.....	74
DVD 视频设定	75
DVD 闭路字幕显示	75
DVD 时间表设定.....	76
地区编号	77

- File Player 78**
 - File Player 控制菜单 79
 - 缩放和摇动 80
 - File Player 显示器设定 81
 - File Player 首选项设定 82
 - File Player 静像画廊设定 82
 - File Player 时间表设定 82
- 时间表 83**
 - 时间表设定 84
- TV Out..... 85**
- 多显示器支持 86**
- 图文电视..... 86**
- 故障排除..... 87**
 - 音频问题 87
 - 视频问题 91
- 索引. 索引 - 1**

ATI Multimedia Center 使用手册

本章说明如何使用 Multimedia Center 所提供的特殊功能。Multimedia Center 包含一整套产品、提供 TV、Video CD、CD Audio、DVD 以及 File Player 功能。

由于北美和欧洲的 TV 使用不同的广播标准、闭路字幕显示及相关功能仅在北美提供。

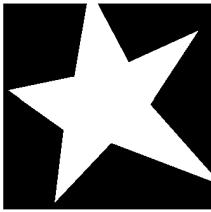

在本章节中 ...

- 第 8 页上的 [启动 ATI Multimedia Center](#)
- 第 11 页上的 [TV](#)
- 第 22 页上的 [ATI TV Bar](#)
- 第 36 页上的 [TV-on-Demand™](#)
- 第 39 页上的 [数字式 VCR](#)
- 第 44 页上的 [TV Listings](#)
- 第 55 页上的 [静像画廊](#)
- 第 57 页上的 [CD Audio](#)
- 第 61 页上的 [Video CD](#)
- 第 67 页上的 [DVD](#)
- 第 78 页上的 [File Player](#)
- 第 83 页上的 [时间表](#)
- 第 85 页上的 [TV Out](#)
- 第 86 页上的 [多显示器支持](#)
- 第 86 页上的 [图文电视](#)
- 第 87 页上的 [故障排除](#)

启动 ATI Multimedia Center

从 LaunchPad 启动



LaunchPad 为启动 Multimedia Center 的所有功能提供了一个便利的方法、只需单击您想要的功能。在您启动电脑时、LaunchPad 会自动开启或者若您喜欢、也可以右击 LaunchPad、并在下拉式菜单上取消选择**启动即装载**。

- 要接驳 LaunchPad、就在 LaunchPad 右击、然后在菜单上单击**接驳**。若要更改接驳位置、在 LaunchPad 接驳上后、右击 LaunchPad、指向**边** ▶、然后选择一个位置。
- 当未接驳 LaunchPad 时、若要更改 LaunchPad 的大小、请双击或右击它、然后选择大小。

LaunchPad 右上方的按钮可让您访问桌面设定、获取帮助并关闭 LaunchPad。如果系统没有 TV 调谐器、则 LaunchPad 中将出现 **Video In** 代替 TV。

注意

TV、DVD、Video CD 和 File Player 使用某些相同的资源。其它功能正在运行时、如果试图打开这些功能之一、将会出现一条资源冲突信息。提供以下四个选择：

- 可以同时运行两个功能、但要降低性能。
- 激活其它功能、挂起第一项功能。
- 关闭第一项功能。
- 按**取消**以继续、且不打开第二项功能。

从 Windows[®] 作栏启动

- 1 在 Windows 任务栏里、单击**开始**。
- 2 指在**程序**▶。
- 3 指在 **ATI Multimedia Center**▶。
- 4 单击 **CD Audio**、**DVD**、**LaunchPad**、**File Player**、**TV** 或 **Video CD**。

需要获得有关使用 ATI Multimedia Center 功能的信息、请参阅联机帮助。

装载和卸下面板

您可以将 DVD、Video CD、TV、CD Audio 和 File Player 的控制面板从其显示面板上卸下、把它们移至屏幕的任何位置并重新装载。

卸下面板

将光标移至您想下卸的面板边缘。光标到达边缘时即变成下卸标志。单击面板、然后将其拖离。

装载面板

将面板拖至您想装载上去的面板上、待轮廓改变后就放开鼠标按钮。面板将即时重合在一起。

联机帮助



功能帮助。单击任何显示面板上的帮助按钮即可启动联机帮助。

F1

符合实际需要的帮助。每个功能都备有符合实际需要的帮助、只需按下 F1 键即可。



工具提示。只需将鼠标移动到一个控制选项上就可看到其用途的描述。您熟悉 ATI Multimedia Center 之后、可能会想工具提示—请单击在**显示**选项卡里的**显示工具提示**选项框 (详细信息请参阅第 16 页上的 [TV 显示器设定](#))。



ATI 桌面帮助。若需有关 ATI 视频卡图形功能方面的帮助、请双击屏幕右下角的 ATI 图标。

TV

在电脑上看 TV! 您可以接收多达 125 个有线 TV 频道及 70 个天线频道、流畅全动的画面可在全屏幕或窗口显现。

TV 提供以下高级功能：闭路字幕显示、即时重放、视频 / 静像撷取、频道浏览、定时事件、TV Listings、家长控制、等等。

当您单击显示面板左上角的徽标时，“关于...”通知就会出现。如果您安装了不止一个功能、任务菜单即显示可用的和在用的功能。

有关使用 TV 控制的信息，请参阅联机帮助和工具提示。



注意

- 在所有的国家中、并非全部的频道都可用。
- 并非所有的 TV 功能都可与 Video-In 卡协同使用。

启动 TV



从 LaunchPad 启动

单击 Launchpad 上的 **TV**。有关 Launchpad 信息、请参阅第 8 页。

从 Windows® 任务栏启动

- 1 在 Windows 任务栏、单击**开始**、然后指向**程序**▶。
- 2 指到 **ATI Multimedia Center**▶, 然后单击 **TV**。

 您也可从装载在系统上的其他 Multimedia Center 功能上启动 TV (DVD、Video CD、CD Audio 和 File Player)。单击该功能控制面板左上角的 ATI 徽标、然后单击 **TV**。

Video-In

如果您的电脑系统没有 TV 调谐器、将提供一块带有复合输入控制选项的小型控制面板、用来撷取来自外部视频源的视频。



注意

如果有 Video-In 卡、则不能获得下列对话框和功能：

- TV 调谐器设定 (参阅 18 页。)
- 频道浏览 (参阅 23 页。)
- TV-on-Demand (参阅 36 页。)
- 节目锁定 (参阅 32 页。)
- 家长控制 (参阅 33 页。)

设置 TV

首次打开 TV 时、必须完成初始化向导。除非希望再次运行向导以更改设置、否则之后就不再运行向导、初始化向导将引导您简便迅速地完成设置 TV 频道、家长控制、音效和 TV-on-Demand。

注意

- 如果有 Video-In 卡、则仅使用音效初始化向导。
- 如果卡支持 TV-on-Demand、则仅可用时移。

初始化向导



单击设置按钮、然后单击**显示**选项卡。

单击**初始化向导 ...** 按钮、**TV 频道初始化向导**出现。遵循向导的指示选择有线电视或天线、选择广播标准、然后扫描以激活频道。

- 如果安装了 TV Listings 及其当前数据库、则同时将为每个频道添加频道名称。有关更多信息、请参阅第 44 页上的 [TV Listings](#)。

单击**下一个 >**、将显示 **TV 家长控制初始化向导**。遵循向导的指示来设置或更改家长控制的密码。

注意

- 密码是**可选的**。
- 密码**区分大小写**、且必需至少有**三位字符**。
- 如果忘了密码、则必需卸载 TV 软件、然后重新进行安装。

单击**下一个 >**。将显示 **音效初始化向导**。遵循向导的指示设置音频连接。

- 如果没有听到 TV 音频、请确保将 TV 调到广播频道、并确保音频连接正确。有关更多信息、请参阅第 87 页上的 [故障排除](#)。

单击下一个 >, 将显示 *TV-on-Demand* 程序初始化向导。遵循向导的指示设置临时文件并分配文件空间。将指示可用时间。 **高级设定** 按钮用于自定义图像质量和处理器负载的设置。

单击下一个 >、将显示 *初始化向导结束* 面板。单击 **完成** 以完成 TV 置。

调整 TV 显示器大小

您可使用鼠标、最大化按钮或 CTRL 键组合来调整 TV 显示器的大小。

- F2 键隐藏 / 显示控制面板以节省桌面空间。



利用鼠标调整 TV 显示器的大小

拖动显示器的边框。TV 显示器保持固定纵横比（宽比高）4:3 以避免画面扭曲。



全屏幕显示 TV

按 CTRL+F 或 ALT+F、或单击最大化按钮。若要恢复前一大小、请单击  或按 **Esc** 键。

Ctrl

利用 CTRL 键显示预置大小

160 x120 像素	CTRL+1
240 x180 像素	CTRL+2
320 x240 像素	CTRL+3
640 x480 像素	CTRL+4
在全屏幕和目前大小之间切换	CTRL+F ALT+F
增加显示面板的大小	CTRL + 上箭头
减小显示面板的大小	CTRL + 下箭头

TV 控制菜单

可通过右击影像观看区域或控制面板来访问 TV 功能。这在全屏幕模式中十分有用。以下是可选用的菜单项目：

设置	将打开 TV 设置页。
总是最上层显示	在其它应用程序上层显示 TV。
隐藏控制选项	隐藏 TV 控制面板。
缩放	选择缩放比（ 2 倍 、 4 倍 或 8 倍 ）或者如果已缩放、则选择 取消缩放 。请参阅第 30 页上的 缩放和摇动 。
影像大小	指示当前面板的可用尺寸： 160 x 120 240 x 180 320 x 240 640 x 480 全屏幕
连接器	指定视频输入： TV 调谐器 选择 TV 调谐器输入。 复合 选择复合视频输入。 S-Video 选择 S-Video 输入。
音效模式	设置音频模式： 静音字幕 静音时显示闭路字幕。 立体声 启用立体声 TV 音频。 非立体音的 启用单声道 TV 音频。 SAP 启用辅助音频节目。
闭路字幕	指定闭路字幕文本的显示方式。也可启用 HotWords 和 TV Magazine 功能。请参阅第 26 页上的 HotWords™ 和第 28 页上的 TV Magazine 。
关于 ...	显示关于 ... 对话框。
退出	关闭 TV。

TV 显示器设定

显示器设定页面让您能控制视频在 TV 中的显示方式。

打开显示器设定页面



单击 TV 控制面板上的设置按钮、然后单击**显示**选项卡。

屏幕尺寸	表明目前面板可用的尺寸。如果目前的面板不支持尺寸调整、数值呈暗灰色。
工具提示	显示工具提示 您用鼠标指向控制选项时会显示对使用 TV 有用的协助。 显示捷径 您用鼠标指向控制选项时会显示键盘快捷键。
显示功能	视频桌面 当 TV 最小化时、TV 显示器取代您的桌面图案。 固定纵横比 单击此项以在调整或缩放显示大小时保持宽高比。 剪切边 剪切图像的边缘以隐藏过扫描噪音。 总在最上层 在其他应用程序之上显示 TV。 全屏幕时自动隐藏控制选项 全屏幕显示 TV 时隐藏 TV 控制选项。
隐藏播放程序热键	指定隐藏 / 显示 TV 的键盘按键。
初始化向导	再次运行初始化向导。请参阅第 13 页上的 初始化向导 。

TV 视频设置

视频设定页用于选择视频连接器和微调视频特性。

打开视频设定页



单击 TV 控制面板上的设置按钮、然后单击**视频**选项卡。

连接器	选择有线电视、复合或 S-Video 输入。 <ul style="list-style-type: none"> 如果选择复合或 S-Video、则必需指定广播标准。
广播标准	选择广播标准：NTSC、PAL 或 SECAM。
视频属性	<p>颜色 调节图像内颜色的数量。</p> <p>亮度 调节图像内白色的数量。</p> <p>对比 调节明暗区之间的色阶。</p> <p>色调 调节图像内红蓝之间的平衡度。</p> <ul style="list-style-type: none"> 对于 PAL 或 SECAM、不能调节色调。

TV 调谐器设定

调谐器设定页面让您自动扫描搜寻正在播放的 TV 频道、选择有线 TV 或天线输入、命名频道并设定特定于频道的选项。

打开调谐器设定页面



单击 TV 控制面板上的设置按钮、然后单击 **TV 调谐器** 选项卡。

频道名	可以输入频道名。
细节 ...	选择频道、然后单击 细节 ... 按钮以打开 频道属性细节 页。(请参阅第 18 页上的 频道属性细节)。
自动扫描	单击 设置 按钮后、将对已激活的所有 TV 频道进行扫描、并进行存储。
有线电视标准	选择国家和有线电视或天线。

频道属性细节

当您选择一频道、然后单击 TV 调谐器设定页面上的**细节...**按钮时、频道属性细节页面就会打开、让您设置特定频道的属性—最爱列表、频道分配、以及音频、视频、节目锁定和闭路字幕显示等属性。

例如、当默认其它频道是 PAL 时、您可在频道特别设定视频页将频道更改至 SECAM。您可特地为特定频道在闭路字幕页启用一组 HotWords。

频道名	键入频道名。
编号	显示频道编号。
调至电台	指定您调到某个特定频道时收视到的 TV 台。例如、您可以将实际上的 5 频道分配给 TV 的 2 频道。自动扫描会将所有频道分配又恢复正常 (参阅第 18 页上的 自动扫描)。
最爱列表上的频道	选取以添加频道至您单击频道上调 / 下调按钮时 TV 所接收到的频道上去。若要删除频道、请不要选择它。
观赏表上的频道	选取以添加频道至观赏表 (参阅第 23 页上的 频道漫游)。若要删除频道、请不要选择它。
特项频道的设定	<p>音频 单击音频、然后单击细节...来打开音效细节页面。</p> <p>静音设定</p> <p>共用 为所有频道使用共用设定。</p> <p>启动静音 使选择的频道静音。</p> <p>关闭静音 取消所有静音。</p> <p>SAP 设定 (参阅第 30 页上的 辅助音频节目 (SAP))。</p> <p>共用 为所有提供共用设定的频道使用共用设定。</p> <p>立体声 若有、则启动该频道的立体声音频。</p> <p>非立体音的 SAP 激活该频道的单声道音频。激活该频道的 SAP。</p>

特定 频道的 设定	视频	单击 视频 、然后单击 细节 …来打开个别频道视频设定页面。移动滑标以更改值。
	颜色	图像的颜色数量。
	亮度	图像的明暗平衡度。
	对比度	图像的亮色调、中间色和阴影之间的色阶。
	色调	图像内红绿蓝三色的平衡。
	广播标准	选择该频道的广播标准。
	节目锁定	单击 节目锁定 、然后单击 细节 …来打开节目锁定 设定页面。(请参阅第 32 页上的 节目锁定)
	闭路字幕显示	单击 闭路字幕显示 、然后单击 细节 …来打开闭路字幕显示频道设定页面。(请参阅第 24 页上的 闭路字幕显示)。

TV 静像画廊设定

您可撷取 TV 上的静像、并将其保存到静像画廊内。

打开 TV 静像画廊设定页



单击 TV 控制面板底部的设置按钮、然后单击**静像画廊**选项卡。有关静像画廊的信息、请参阅第 55 页上的[静像画廊](#)。

TV 时间表设定

时间表用于设置在指定时间观看 TV 或记录选定的 TV 节目。如果安装了该功能、还可以为 CD Audio、TV Magazine、数字式 VCR 和 File Player 来安排定时事件。

打开 TV 时间表设定页面



单击 TV 控制面板上的设置按钮、单击**时间表**选项卡、然后单击**建立新文件**按钮。时间表向导将引导您完成创建新的定时事件。细节参阅第 83 页上的[时间表](#)。

ATI TV Bar

无需调整窗口的大小，您就可以在浏览网站的同时观赏电视。ATI TV Bar 能在您的 IE 浏览器中显示电视图像。

北美用户还可以看到一系列频道名称和编号，外加不断更新的节目信息。

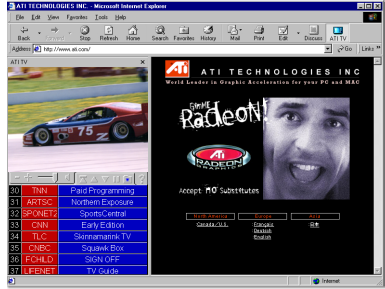

若想打开 ATI TV Bar

- 1 启动 IE。
- 2 在浏览器的菜单条中，点击查看 ►，指向浏览栏 ►，然后点击 **ATI TV**。
或点击位于浏览器菜单条内的 ATI TV 按钮。



- 如果电视没在播放，则 ATI TV Bar 会打开并在其内部显示它。关闭 ATI TV Bar 的同时也会关闭电视。
- 如果电视正在播放，则它会被显示在 TV Bar 内，而常规的电视图像会从桌面上消失。关闭 TV Bar 会使电视恢复在桌面上的正常显示。
- 如果您调整了浏览器的大小，则电视图像会自动适应新的尺寸。

ATI TV Bar 控制按钮

从左至右，ATI TV Bar 的控制选项有：频道下调、频道上调、音量、静音、到顶部、Page up、Page down、滚动、收藏夹和帮助。



频道漫游

您可以同时浏览几个 TV 频道、单击频道的“略图”（微型代表画面）来选择频道。每个略图显示频道号码、并定时地更新以展现目前的节目。



- 如果在选单里有任何被锁定的频道 (参阅第 32 页上的 [节目锁定](#)) 则需有密码方可访问。若无密码输入、则仅显示未锁定的频道。
- 自动扫描之后 (参阅第 18 页上的 [自动扫描](#))、所有侦测到的频道都被纳入选单。在封锁图标的左方会出现一个放大镜。单击放大镜按钮来将该频道添加到选单上或从选单上删除。
- 大多数控制选项在频道漫游时均被禁用。

使用频道漫游

- 1  单击 TV 控制面板上的频道漫游按钮。
TV 显示器上出现方格排列的略图。
- 2 单击您想预览的频道略图。
您单击的频道会变成“活的”、并播放数秒钟视频和音频。
- 3 若要选看一个频道、双击其略图。
略图方格排列隐去、屏幕上显示出您选择的频道。

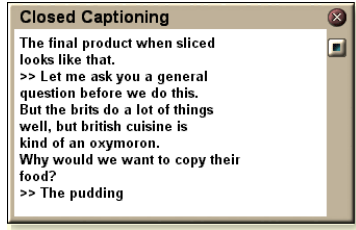

闭路字幕显示

闭路字幕可如标准 TV 一样显示在视像上、且 / 或可显示在视像旁单独的窗口里。当您使用单独窗口时、可以用卷动条来查看最后几分钟的文本。您可以设定窗口的背景颜色、字体、和字体颜色。



注意 闭路字幕显示仅在北美地区可用。

显示闭路字幕文本

-  单击 TV 控制面板上的闭路字幕按钮。
-  若要关闭闭路字幕显示窗口、请单击退出按钮。

TV 闭路字幕设定

闭路字幕设定页面让您指定闭路字幕文本的显示方法—在视像上还是在窗口里—以及窗口的背景颜色、字体和字体颜色。您也可设置并启动 HotWords 和 TV Magazine 和功能。

设置闭路字幕显示



单击 TV 控制面板上的设置按钮、然后单击**闭路字幕**选项卡。

<p>布局</p>	<p>外窗 在自己的窗口显示闭路字幕文本。单击字体...来选择显示字体。</p> <p>视像窗 将闭路字幕文本覆盖显示在视像上。单击字体...来选择显示字体。</p> <p>单色背景 在单色背景上显示闭路字幕文本。</p> <p>阴影背景 在阴影背景上显示闭路字幕文本。</p>
<p>HotWords</p>	<p>启动 打开了闭路字幕后勾选此项 (参阅 第 26 页上的 <i>HotWords</i>) 来启动 HotWords。</p> <p>HotWords 设置 打开 HotWords 设定页面。</p>
<p>TV Magazine</p>	<p>启动 启动 TV Magazine (参阅第 28 页上的 <i>TV Magazine</i>)。</p> <p>TV Magazine 设置 打开 TV Magazine 设置向导。</p>
<p>静音 闭路字幕</p>	<p>静音时显示闭路字幕文本。</p>
<p>如有则 显示 交替文本</p>	<p>若字幕流中有 T1 模式的闭路字幕数据、选择本框将显示一整页 T1 模式可卷动的闭路字幕文本。若您关闭闭路字幕显示或更改频道、本页将被隐藏。</p>

HotWords™

让您的电脑代您看 TV！当您开启闭路字幕显示时、您可以指定 TV 在闭路字幕文本中将侦测到的单词和短语。

您可设置 HotWords、在其出现时显示匹配的文本、恢复 TV、播放一种声音、启动 TV Magazine 或启动数字式 VCR。您还可以使 TV 在指定的文本出现时自动转录文本。

您可以启动 HotWords、然后最小化 TV。当指定的字词出现时、TV 将会开启。您可以使用在闭路字幕设置页面上的 HotWords 设置按钮来指定字词。

注意 HotWords 仅在北美地区可用。

设置 HotWords



单击 TV 控制面板上的设置按钮、单击**闭路字幕**、然后单击 **HotWords 设置**按钮。HotWords 设置向导会打开。

要启动 HotWords、在**启动框**中打勾。HotWords 设置向导会指导您完成整个设置过程。

第一词	键入要匹配的第一词。
匹配类型	<p>选择您要的匹配类型：</p> <ul style="list-style-type: none"> • 独立第一词出现就通知。 • 后面跟第一词出现后即跟有您指定的选择词就通知。 • 后面不跟第一词出现后不立即跟有选择词时就通知。 • 在同句中第一词出现时若与选择字在同句中就通知。
选择词	键入您想要与第一词匹配的词。当您指定选择词后、系统仅寻找 第一词 + 选择词 的组合。
部份	欲要在第一词 部份 出现就通知、请在此方框内打勾。
<i>使用添加和删除按钮来将字词添加到列表上或从列表上删除。</i>	
HotWords 出现时采取的行动。	<p>显示匹配的文本 显示与 HotWords 匹配的文本。</p> <p>恢复播放程序 开启目前状况的 TV。</p>
录制	<p>启动 TV Magazine 启动 TV Magazine (参阅第 28 页上的 TV Magazine)。</p> <p>启动数字式 VCR 启动数字式 VCR(参阅第 39 页上的 数字式 VCR)。</p>

TV Magazine

使用 TV Magazine 来记录有闭路字幕的广播、包括图像和文本。您可将文件以 RTF 格式保存、此格式能保留原文格式、可在许多文字处理器上使用、也可用纯文本 (TXT) 或超文本标记语言 (HTML)。您可使用时间表功能在您指定的日期和时间启动 TV Magazine (参阅第 83 页上的[时间表](#))。

注意

- TV Magazine 仅在北美地区可用。
- 启用 TV Magazine 之后、即使关闭闭路字幕显示按钮、它仍然转录闭路字幕文本。

启动 TV Magazine



单击 TV 控制面板上的设置按钮、单击**闭路字幕**选项卡、然后单击 **TV Magazine 设置**按钮。

要启动 TV Magazine、选勾**启动**方框。首次使用 TV Magazine 时、TV Magazine 设置向导会指导您完成整个设置过程。

文件名	键入文件名。
文件格式	选择文件格式 (RTF、TXT 或 HTML)。
选项	<p>在文件上面覆写 打勾以在现有文件上面覆写。 取消打勾以保持现有文件。</p> <p>删除广告 在您显示或记录闭路字幕文本时自动跳过广告。此功能与使用卷动字幕而非气泡文本的节目程序能最佳配合地记录闭路字幕文本、如脱口秀、新闻广播、体育节目和肥皂剧。 (广告偶尔也会被记录下来、取决于闭路字幕的格式—稍加试验您就会知道如何获得最佳效果。)</p> <p>大小写转换 将所有字母转换成大写或小写。</p>
在下列分钟数后停止记录字幕	指定录制分钟数。
选择布局	<p>无图像 不保存图像。</p> <p>图像在左 图像在左、文本在右。</p> <p>图像在右 图像在右、文本在左。</p> <p>交替图像 图像和文本左右交替。</p> <p>使用黑白画面 黑白画面保存图像以节省磁盘空间。</p> <p>图像密度 1/ 页 2/ 页 4/ 页</p>

辅助音频节目 (SAP)

辅助音频节目可用来播放诸如外语翻译、弱视人士的阅读服务、天气预报或有关演出的信息。

注意

- 并非所有的电视台广播都是立体声或 SAP。
- SAP 不可用于日语版的 TV 中。

收听辅助音频节目



右击 TV 控制面板上的静音按钮、然后单击下拉式菜单里的 **Sap**。

您也可使用菜单来：

- 静音时打开字幕。
- 从立体声换到单声道。

缩放和摇动

可在显示面板中的视频上放大、以扩大选定的屏幕区域、然后返回正常显示。也可在已缩放的区域中摇动（水平及垂直移动画面）镜头。

缩放

单击显示面板、然后按住鼠标在需要缩放的区域周围绘出一个方框。

 或、右击 **1:1** 按钮以打开菜单、可在其中设置缩放级别 — 缩放 2 倍、缩放 4 倍或缩放 8 倍。



在已缩放的区域摇动

在已缩放的区域移动鼠标以水平或垂直摇动。

取消缩放

右击显示面板上以打开控制菜单、然后指向**缩放** ►、接着单击**取消缩放**、或

 在控制面板上单击 1:1 按钮。

视频桌面

视在最小化 TV 时以动态 TV 显示取代桌面图案

 单击 TV 控制面板上的设置按钮、单击**显示**选项卡、然后选择**视频桌面**。

 当您最小化 TV 时、动态 TV 显示将取代桌面。

 Windows® 任务栏右边的“托盘”里会出现一个 TV 图标。单击图标

来显示一个小控制面板、您可用它来更改频道和控制音量。不显示闭路字幕信息。



如果您没有 TV 调谐器、含有音量和静音开关控制选项的控制面板可供使用。



恢复桌面图案和 TV

单击 Windows® 任务栏里的 **TV** 按钮（或者、如果有 Video-In 卡、则单击**视频**按钮）。

节目锁定

节目锁定让您在特定时间锁住特定节目并设置解锁的密码。使用节目锁定页面来指定频道、时间和持续时间。

注意

- 密码区分大小写。比如、PASSWORD、Password 和 passWord 就不相同。
- 若您忘了密码、您必须卸载然后重新安装 TV 播放软件方可观看密码保护的节目。

设置节目锁定

- 1  单击 TV 控制面板上的设置按钮、然后单击 **TV 调谐器** 选项卡。
- 2 单击您要的频道、然后单击 **细节...** 按钮。
- 3 单击 **节目锁定**、然后单击 **细节...** 按钮。
- 4 单击 **建立新文件**。

节目锁定向导指导您通过整个锁定过程。



在频道列表上、被锁定的频道在频道名右边有一把锁。

解除节目锁定

- 1  单击 TV 控制面板上的设置按钮、然后单击 **TV 调谐器** 选项卡。
- 2 单击您要解除锁定的频道、然后单击 **细节...** 按钮。
- 3 单击 **节目锁定**、然后单击 **细节...** 按钮。
- 4 选择您要解除锁定的节目。
- 5 单击 **删除** 按钮。要删除所有节目锁定、单击 **全部删除** 按钮。
- 6 单击 **确定**。

家长控制

家长控制让您可根据 TV 节目内容的评定来限制收看 TV 节目。除非输入了正确的密码、否则限制收看的节目其视频和音频均被扰乱。

注意

- 家长控制仅可用于北美地区 (NTSC) 的电视。
- 密码区分大小写、必需至少有三个字符。
- 如果忘记密码、则必需卸载 TV 软件、然后重新安装。
- 家长控制仅可用于安装了 TV 调谐器的计算机。
- 对于被扰乱的节目、将禁用摄取静像功能、且视频摄取仅录制被扰乱的资料。

使用家长控制

 单击电视控制面板上的家长控制按钮以显示选项菜单。选取的级别即打勾标选者。

- 1 单击您想要的级别。
出现设置密码对话框。
- 2 在框的上部键入密码、然后再键入在框的下部以确认。

下表概要列出联邦通信委员会关于家长控制的准则：

专为儿童设计的节目	
TV-Y	旨在让所有儿童适看的节目。
TV-Y7	旨在让七岁和七岁以上儿童适看的节目。
为所有观众设计的节目	
TV-G	一般观众。
TV-PG	建议有家长的引导。
TV-14	需要家长格外警惕。
TV-MA	仅成年观众。

撷取视频和静像

全动视频。数字式 VCR 用于从您的视频源撷取全动视频加音频的剪辑、并将其作为 MPEG 或 AVI 文件保存在电脑硬盘上。您也可选择只撷取音频。详情请参阅第 39 页上的[数字式 VCR](#)。

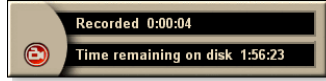

静像。从 TV 和 MPEG 剪辑 (参阅第 61 页上的[Video CD](#) 播放程序) 上撷取全色、24 位 / 像素的静像、保存并打印。图像置于静像画廊、在此处保存为 Windows 的标准位图 (.bmp) 或各种各样标准格式。



静像画廊也支持大多数工业标准的图形文件格式、所以您可将图像插入报告、演示、信件和其他文件内、以增强训练应用和演示的效果。详情请参阅第 55 页上的[静像画廊](#)。

注意 如果节目由家长控制限制、禁用静像撷取 (请参阅第 33 页上的[家长控制](#))。

从 TV 上录制视频和音频剪辑

录制视频和音频剪辑

 单击 TV 控制面板上的录制按钮、然后单击菜单里的数据流撷取。

数字式 VCR 开始将视频和音频录制到电脑硬盘的 MPEG 或 AVI 文件上。有关指定撷取格式的信息、请参阅第 40 页上的 [数字式 VCR 设定](#)。

 要停止录制、单击数字式 VCR 上的录制按钮。会打开另存为对话框、您可命名并保存已撷取的视频。

注意

如果节目由家长控制限制、录制的材料即混乱扰频 (请参阅第 33 页上的 [家长控制](#))。

从电视撷取静态帧

 单击电视控制面板上的摄像机按钮。将会将当前帧置于静像画廊内 (请参阅第 55 页上的 [静像画廊](#))。

注意

如果节目由家长控制限制、禁用静像撷取 (请参阅第 33 页上的 [家长控制](#))。

TV-on-Demand™

如果显卡支持 TV-on-Demand(时移)、则时移可用 (例如 ALL-IN-WONDER RADEON 和 ALL-IN-WONDER 128 PRO)。TV-on-Demand 将实况 TV 的直接性与 VCR 的存储及重放功能结合起来、从而创建观看 TV 并与之相互影响的新方式。

实况暂停。 您可以用鼠标点击来暂停电视节目的播放、并可重新开始观看由时间切换的视频节目而不会错过任何节目。

即时重放。 如果希望重放某一情节、您可将节目倒退、看看错过了什么内容、然后再赶上去看实况播出。也可借助预设的秒数来变化回放速度或向前跳过。还可以将时移视频导出为 MPEG (.MP2) 文件。

注意

- 因为 TV-on-Demand 会将节目录制到硬盘上、故不能在 TV-on-Demand 模式中使用数字式 VCR (请参阅第 39 页上的 [数字式 VCR](#))。
- 你不可按时间来切换受版权保护的节目。

观看时移视频

 单击 TV 控制面板上的 TV-on-Demand 按钮或暂停按钮 。

- 当您点击暂停按钮时、电视控制面板将切换至 TV-on-Demand 控制面板、此时将会出现电视图像的最后一帧、TV-on-Demand 会捕捉正在播放中的图像。



实况 TV 模式



TV-on-Demand 模式

TV 控制面板将变为 TV-on-Demand 控制面板、且显示时移视频。

- 单击播放按钮  后、将从暂停处继续开始显示时移视频。

注意

如果没有停到 TV 音频、请参阅第 87 页上的[故障排除](#)。



返回实况广播

 单击 TV-on-Demand 控制面板上的实况 TV 按钮、则视频录制停止。若要在观看实况 TV 时继续录制、请进入 TV-on-Demand 模式、将滑标拖至右侧（请参第 38 页上的[在时移视频中移动](#)）。

播放时移视频

单击 TV-on-Demand 控制面板内的播放按钮 。

暂停时移视频

播放 TV-on-Demand 视频时、在实况 TV 模式或时移模式中显示暂停按钮 。一旦单击暂停按钮、就将停止播放时移视频、并显示静像、且暂停按钮变为播放按钮 。

单击播放按钮后、将继续播放时移视频、且播放按钮变为暂停按钮。

更改时移视频的播放速度

 单击速度按钮以选择播放速度：慢速播放（半速）、常规播放、快速播放（1.5 倍速度）。右击速度按钮将显示速度菜单。

- 仅当处于 TV-on-Demand 模式时（但在[实况](#)之后）、才启用速度按钮。

时移视频中向后跳和向前跳

 单击左键以向后跳。单击右键以向前跳。默认设定是：

- 向前：10 秒
- 向后：30 秒

可以右击鼠标将时间设定更改为：10 秒、30 秒、1 分钟或 2 分钟。

在时移视频中移动



用鼠标拖动滑标。时间显示将指示在录制的视频中的位置。随着向右滑标移

动、时间显示将指示**实况**。

导出时移视频



单击 **TV-on-Demand** 控制面板内的导出按钮。将显示一个对话框、可在其中选择希望保存的时移视频的片断（范围）、及存储位置（输出文件）。将以 **MP2** 格式保存导出的视频。

如果先返回实况广播模式、则可更加迅速地导出（不过请勿返回 **TV-on-Demand**、因为这会覆写以前录制的视频）。

数字式 VCR

数字式 VCR 提供一些简易控制选项和功能强大的撷取。您可以从视频源中撷取全动视频和音频剪辑、并将其保存为 MPEG 或 AVI 文件、可在 File Player 中播放撷取的文件（请参阅第 78 页上的 [File Player](#)）。时间表功能用于在指定的时间录制 TV 节目（请参阅第 83 页上的 [时间表](#)）。

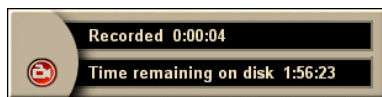

注意

因为 TV-on-Demand 会将节目录制到硬盘、故不能在 TV-on-Demand 模式中使用数字式 VCR（请参阅第 36 页上的 [TV-on-Demand](#)）。因此当处于 TV-on-Demand 模式时请使用导出功能（请参阅第 38 页上的 [导出时移视频](#)）。

启动 数字式 VCR

从 TV 上撷取视频时（请参阅第 35 页上的 [录制视频和音频剪辑](#)）、数字式 VCR 将会自动打开。如果希望在录制前得到数字式 VCR 的提示，请单击 **TV 播放程序** 页的 **数字式 VCR** 选项卡内的 **录制前提示** 选项框（请参阅第 40 页上的 [数字式 VCR 设定](#)）。

保存和压缩撷取的视频

数字式 VCR 自定义设定...页面让您压缩已撷取的视频并以几种工业标准格式保存（参阅第 40 页上的 [数字式 VCR 设定](#) 内的 [录制质量](#)）。撷取视频的质量取决于以下条件：

- 系统速度 (CPU)
- 系统内存量 (RAM)
- 硬盘性能
- 视频撷取窗大小
- 使用的视频 codec (编码解码器)

数字式 VCR 设定

使用数字式 VCR 设定页面来指定录制质量、持续时间、一般选项和自定义设定。

设置数字式 VCR



单击 TV 控制面板上的设置按钮、然后单击**数字式 VCR** 选项卡。

录制质量	<p>选中最佳质量、良好质量、Video CD (请参阅注意) 最长时间。(质量越高、可在磁盘上存储的视频越少)。若要进行更为细致地控制、请单击设置自定义值按钮以打开自定义设定页、可在其中创建并修改预置撷取格式。</p> <p>单击建立新文件 ... 按钮以创建新的预置撷取格式。捕获向导将指导您完成该过程。</p> <p>单击编辑 ... 按钮以修改现有的预置撷取格式。</p> <ul style="list-style-type: none">捕获向导的步骤 2 提供逐行选项。选择该选项以防止撷取视频中出现水平条纹。
	<p>注意: Video CD 设置用于创建可以在大多数家用 DVD 播放机上播放的 Video CD 兼容文件。为创建包括 Video CD 文件的 CD，您需要一台可写的 CD 刻录机以及相应的 CD 创建软件。</p>
磁盘空间设置	<p>分配用于存储撷取视频磁盘空间。</p> <p>录制至驱动器 选择用于保存撷取视频的驱动器。</p> <p>在硬盘上应保留的空闲磁盘空间大小 利用滑标来设置硬盘上保留空闲的空间数量。可通过这一步来防止录制的内容填满硬盘。</p>
当前设置	<p>显示撷取视频的视频格式、大小、帧率和音频格式。</p>
撷取 640 x 480 静像	<p>以 640 x 480 的象素格式撷取静像。</p>

录制前提示	进行所有的撷取设置、然后显示对话框、用于启动撷取。
录制	选中该框、然后键入希望录制的小时和分钟数。

实时 MPEG 编码

如果计算机使用的是具备 MMX 技术的 Pentium® II、Pentium® III、Pentium® 处理器或 AMD Athlon™ 处理器。则可以实时撷取视频并将其保存为 MPEG 格式。

数字式 VCR 自定义设定提供四个预置 MPEG 录制设定和 AVI、可为特殊目的自定义视频及音频设定。

自定义 MPEG 录制 设定

注意 更改这些设定之前、应该充分了解 MPEG。当然、经验是最好的老师、如果结果并非所需、仅需单击取消、从而返回预置值。

- 1 单击 TV 控制面板上的设置  按钮、然后单击**数字式 VCR** 选项卡。
- 2 单击**设置自定义值 ...** 按钮。
自定义设定页打开。
- 3 选择想要使用的 MPEG 格式。
 - 若要更改预置值、请单击**编辑 ...** 按钮。捕获向导将指导您完成更改过程。
 - 若要创建新的撷取格式、请单击**建立新文件 ...** 按钮。捕获向导将指导您完成创建新格式的过程。

获取最佳效果的 MPEG 视频撷取

访问 MPEG 属性

- 1 单击 TV 控制面板上的设置按钮 、然后单击**数字式 VCR** 选项卡。
- 2 单击**录制质量**内的**设置自定义值 ...** 按钮。
- 3 单击**最佳质量**、然后单击**编辑 ...** 按钮。
捕获向导 (步骤 1) 出现。
- 4 输入预置的名称和说明 (如果希望有)。
- 5 单击**下一个 >**。
捕获向导 (步骤 2) 出现。
- 6 选择 MPEG-1 或 MPEG-2、然后单击**下一个 >**。
捕获向导 (步骤 3) 出现。

选择仅 I 帧的 MPEG 撷取

这一步使用的 CPU 较少、但要求 2 至 3 倍的位率、于是将产生较大的文件。

- 1 单击**仅 I 帧**按钮。
- 2 单击**下一个 >**、然后单击**完成**。

选择 I、B、P 帧 MPEG 撷取

这一步使用更多 CPU、但却会大大降低获取高质视频所需的位率。

- 1 在捕获向导中 (步骤 3)、将**组内 P 帧数**设置为 **4**。
- 2 将**小组中的 B 帧数**设置为 **2**。
(单击**默认**按钮即可设置上述值。)

在 MPEG-1 或 MPEG-2 格式中、若要完全获得 29.97 帧 / 秒的撷取性能、建议采取下列设定。已给出示例 CPU 速度和位率 (Mbps)、但要注意：某些视频压缩优于其它、这取决于快速运动的数量及复杂场景的数目。

视频格式	IBP 帧 (Mbps)	所需的 CPU 最低要求	仅 I- 帧 (Mbps)	所需的 CPU 最低要求
160x120	1.0	P200-MMX	1.0	P200-MMX
352x240	1.5	PII-266	2.0	P200-MMX
320x480	3.0	PII-400	4.0	PII-266
640x480	4.0	Athlon 600	6.0	PIII-450
720x480	4.0	Athlon 700	6.0	PIII-450

Mbps = 每秒兆位数或者每秒百万位数。

1 Mbps 约等于 125 千位 / 秒。

- 可以利用运动估算滑标控制视频质量 – 高设置需要 (75 或更高) 更多 CPU、但是可以提供更好的视频质量。低设置 (25 或更低) 可以提高解码速度、但是会以一定比特率降低视频质量。
- 上文比特率设置是假定运动估算设置为 10 时的值。
- 如果您的系统无法在 29.97 时获得平滑视频、则请尝试：
 - 仅撷取 I 帧。
 - 利用较小的帧尺寸进行撷取。
 - 仅撷取视频 (无音频)。

MPEG-1 解码器应用广泛、因此以 MPEG-1 格式编码的视频可以在许多 PC 机上播放。但是、在 PC 上播放的 MPEG-1 使用 Microsoft MPEG-1 播放器、该播放器可能无法提供最佳的效果。

若要在 PC 上播放 MPEG-2、则需要 MPEG-2 解码器。安装 ATI 图形卡后、MPEG-2 解码器使用 ATI 硬件 IDCT 和运动组件、可以提供更高的视频播放分辨率、同时 CPU 加载也低于 Microsoft MPEG-1 解码器。

TV Listings



Gemstar 的 GUIDE Plus+™ 是用于 Microsoft Windows 的电子电视节目规划指南、它提供高级节目信息、例如电视台名称和数目、节目名称和详细信息。

首次使用 TV Listings 之前、建议您最好完成 TV 初始化向导（请参阅第 13 页上的 [设置 TV](#)）。

您可以安排录制及观看作业、搜索节目、编制最喜爱的节目列表。有关更多信息、请参阅 TV Listings 帮助。

注意

- TV Listings 仅在北美地区可用。
- 需要有 internet 连接、以便将 TV listings 下载到您的计算机中。



启动 TV Listings

单击 TV 控制面板上的 TV Listings 按钮，或单击 LaunchPad 内的 TV Listings。



从 TV 中访问 TV Listings 信息

- 自动扫描时、TV Listings 将提供电视台名称（请参阅第 18 页上的 [TV 调谐器设定](#) 内的 [自动扫描](#)）。
- 更改频道后、将显示当前节目名称、电视台名称和编号。
- 观看电视时，右击 TV Listings 按钮可以显示以下选项：

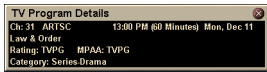

• **电视节目细节** 如果 TV Listings 中有关于此节目的信息，它将显示一个含有详细节目

信息的面板。

- **自动更新** 随着时间的推移，或当变频道时，电视节目细节面板就会更新其节目信息。
- **复制** 选中此选项会将 电视节目细节面板中的信息复制到 Windows 剪贴板中。

- 右击 电视节目细节面板的文本区域，也可以访问 **自动更新**和**复制**功能。

注意	<p>使用 TV Listings 时、TV 控制面板会隐藏、并且下列功能不可用：</p> <ul style="list-style-type: none"> • 频道信息的屏幕显示。 • 调整“显示”面板（请参阅 14 页）。 • 缩放和摇动（请参阅 30 页）。 • 视频桌面打开 TV Listings 时会无效、当您关闭 TV Listings 时、视频桌面会恢复活动（请参阅 31 页）。 <p>使用下列功能时、TV Listings 不可用：</p> <ul style="list-style-type: none"> • 频道漫游（请参阅 23 页）。 • 截取视频时（请参阅 34 页）。
-----------	--

设置 TV Listings

注册

当您第一次启动 GUIDE Plus+ 系统时，您将需要注册。这使得您可以下载所在地区或有线电视服务的清单。

若想下载更新后的清单

- 1 在 **File** 菜单中，点击 **Download Weekly File ...**
Download Assistant 会打开。
- 2 点击设置定制 **Download** 按钮以便下载清单。
若想修改，请点击 **Change Settings** 按钮。

若想定制频道

Edit 菜单中包含两个与频道清单相关的功能：

- **Station Lists ...** 使您可以根据所在地区或有线电视服务的主清单创建并维护一张电视台的清单。
- **Channel Number ...** 使您可以分配并维护每个电视台的频道编号。

视图切换

若想在多个 TV Listings 视图中切换，请点击所需视图的标签，或从屏幕顶部的 **View** 菜单中选择合适的视图。

使用鼠标或方向键在当前视图中移动。点击鼠标左键以便选择条目，并在表格或纪录上面的细节窗口中显示其细节。

点击鼠标右键可以打开一个带有多个选项的弹出菜单：

Watch	可将项目加入到 Watch 时间表中 (请参见 第 51 页上的 <i>Schedules</i> 标签)。
Record	可将项目加到 Record 时间表中 (请参见 第 51 页上的 <i>Schedules</i> 标签)。
Favorite	可将项目加到 Favorites 清单中 (请参见 第 49 页上的 <i>Favorite Search</i>)。
Program Details	可开启节目中内含详细说说的视窗以及其他空中日期等。
Go To	可将 PIP(子母画面 - 子画面会显示於电视母画面的左上角) 调整为所选取的电视台。

录制

结合使用 TV Listings 与您的电视调谐器可以自动录制节目。当您选择要录制的节目时，会出现一个弹出窗口，要求您输入文件名和该文件的保存位置。



当您选择好要录制的节目之后，其标题旁边会出现一个 **Record** 图标（在显示该节目的任何一个视图中都是如此）。



Record

- 若想将一个节目从 **Record Schedule** 中删除，只需简单地点击节目标题旁边的 **Record** 图标即可。

观看

结合使用 **TV Listings** 与您的电视调谐器可以自动显示节目。当您选择好要 **Watch** 的节目之后，其标题旁边会出现一个观看图标（在显示该节目的任何一个视图中都是如此）。

**Watch**

- 若想将一个节目从 **Watch Schedule** 中删除，只需简单地点击节目标题旁边的 **Watch** 图标即可。

视图

有两种主要的视图可以使用：**Grid** 和 **Log**。

Grid 视图以一张表格的形式显示 24 小时的节目清单（类似于您的报纸或有线电视指南）。使用方向键上、下、左、右翻动。您还可以用水平和垂直滚动条进行翻动。

- 翻动到某个特定的节目时，可以在表格上面的区域中显示其细节。
- 若想只显示所需的电视台，请使用 **Edit** 菜单中的 **Station Lists ...** 选项（第 45 页上的 [若想定制频道](#)）。

Log 视图以清单的形式显示数据，顺序如下：

Date/Station/Category 和 **Title/Episode**。使用方向键上、下、左、右翻动。您还可以用水平和垂直滚动条进行翻动。

- 翻动到某个特定的节目时，可以在纪录上面的区域中显示其细节。
- 若想只显示所需的电视台，请使用 **Edit** 菜单中的 **Station Lists ...** 选项（第 45 页上的 [若想定制频道](#)）。

Filter 选项



点击 **Filter** 图标可以打开 **Filter** 选项对话框，在这里您可以调整当前视图并快速找到节目。选择您想应用于当前视图的项目，并点击 **Close**。

选择 **Use Station List** 复选框以便使用最近定制的电视台订单。

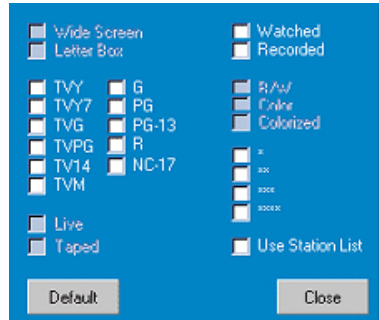

Actors 标签

Actors 标签显示了主演当前清单中各部电影的女男演员。演员姓名清单显示在屏幕左边。点击一个演员的姓名，可以显示其主演的所有影片和上映时间。

- 使用方向键可以在 **Actors** 清单中上下翻动。
- 您还可以在 **Actors** 清单上面的文本框中输入某个演员的部分或完整姓名，以便快速找到该演员。
- 翻动到某个特定的节目时，可以在清单上面的区域中显示其细节。
- 若想只显示所需的电视台，请使用 **Edit** 菜单中的 **Station Lists ...** 选项（第 45 页上的 [若想定制频道](#)）。

Categories 标签

Categories 标签显示了当前清单中的所有类别。类别清单显示在屏幕的左边。

- 点击您想要查看的类别，该类别中的所有片名都会显示在屏幕的右边。
- 双击带有 "+" 号的类别可以在屏幕右边打开一张子类清单。
- 使用方向键在 **Categories** 清单中上、下翻动。您还可以用水平和垂直滚动条进行翻动。
- 翻动到某个特定的节目时，可以在纪录上面的区域中显示其细节。
- 若想只显示所需的电视台，请使用 **Edit** 菜单中的 **Station Lists ...** 选项（第 45 页上的 [若想定制频道](#)）。

Searches

GUIDE Plus+ 具有一个功能强大的搜索引擎，用以帮助您找到所需的节目。您可以保存并维护一系列自制搜索，以便每周运行，还可以进行 **Favorite Searches**，以便跟踪您最喜爱的影片。

Favorite Search

在 **Searches** 标签的下面可以找到 **Favorite Search**。**Favorite** 是一张特殊的节目标题清单，它使您只需点一下鼠标就能找到最喜爱的影片。您可以在任何视图中添加或删除偏好清单中的条目。

- **Favorite** 总是搜索标签中所显示的第一个 **Searches**。它的工作方式与其它搜索类似，但它不能被删除。
- 当您的某个偏好出现在任何视图中时， 会出现在标题前面。

一般情况下，您可以在数据文件被更新之后，用偏好清单来找到自己喜爱的影片。从搜索清单中选择 **Favorite Searches**，系统会搜索并显示所有的偏好条目。然后，您可以从中选择一个或全部条目加入您的节目表中。您可以使用两种方式设置 **Favorite**：

- 在任何视图中，选择一个您想要放在 **Favorite** 清单中的事件。点击鼠标右键以打开 **Event** 菜单，然后选择 **Favorite** 选项，以便在自己的 **Favorite** 清单中添加或删除条目。
- 在任何事件清单中，事件前面都会出现三个复选框。右边的复选框是 **Favorite** 指示器，点击该框以便选中它。

Movies 标签

Movies 标签在屏幕左边显示当前清单中所有影片的所有影片子类。

- 点击您想要观看的类别；该类别中的所有片名将显示在屏幕的右边。
- 使用方向键在 **Movie** 清单中上、下翻动。您还可以用水平和垂直滚动条进行翻动。
- 翻动到某个特定的节目时，可以在纪录上面的区域中显示其细节。
- 若想只显示所需的电视台，请使用 **Edit** 菜单中的 **Station Lists ...** 选项（第 45 页上的 [若想定制频道](#)）。

Schedules 标签

计划是您在任何视图中所选择的电视事件的清单，其中包括搜索结果。它是以 Log 视图（参考 47 页）的形式显示的。您可以选择三种清单：

- **Watch** 会显示设置了 Watch 指示器的所有事件。
- **Record** 会显示设置了 Record 指示器的所有事件。
- **All** 会显示设置了 Watch 或 Record 指示器的所有事件。

在任何一种视图中，当某个事件被纳入计划时，其标题前面都会出现一个图标，表明该条目是计划观看、录制还是两者兼顾。计划条目可以用两种方式添加或删除：

- 1 在任何视图中，选择您想要放在计划中的事件，点击鼠标右键以打开 **Event** 菜单，然后选择 **Watch** 或 **Record** 选项，以便在自己的计划清单中添加或删除条目。
- 2 在任何事件清单中，事件前面都会出现三个复选框。左边的复选框是 Watch 指示器，中间的复选框是 Record 指示器。点击其中的一个框以便选中它。

Searches 标签

Searches 标签显示了现存搜索的清单，其中包括一张个人 Favorite 清单（参考第 49 页上的 *Favorite Search*），后者总是前者的第一个搜索。当您点击搜索标题时，它会被自动更新。

- 若想创建一个新的搜索，请点击 **Search** 菜单，然后点击 **New Search**。Search 对话框将会出现。
- 若想编辑现存的搜索，请双击 Search 标题，或打开搜索对话框（如上），然后点击 **Load Search**。

设置搜索参数

若想开始一个新的搜索，请在 **Search** 菜单中点击 **New Search ...** 以便打开 **Search** 对话框，您可以用它来设置下列选项：

Stations	请使用清单底端的正确按钮来选择 All 或 None 。欲使用选取之电视台，请按一下电视台名称以将其反白显示。
Program Categories	请使用清单底端的正确按钮来选择 All 或 None 。欲使用选取的分类，请按一下分类名称以将其反白显示。
Date/Time Ranges	请使用下拉式项目来选择日期范围，并藉由核取方块来选择您想要包含在搜寻结果中的时数。
Rating	在此清单中反白显示一或多个项目可搜寻某一特定品质等级当中的电影。
MPAA	在此清单中反白显示一或多个项目可搜寻具有特定 MPAA 等级之电影。
Parental Guidance	在此清单中反白显示一或多个项目可搜寻具有特定等级的电影。
Text Search	请在文字方块中输入名称、标题及 / 或关键字。请检查 Title 、 Descriptions 及 / 或 Performers 方块以搜寻该文字的正确栏位。
year of Release	请使用下拉式项目来搜寻某一特定年份、该年之前或之后的电影。

使用位于 **Search** 对话框顶部的图标来：

- 创建一个新的搜索
- 载入一个现存的搜索
- 保存当前的搜索条件
- 运行当前的搜索
- 退出搜索对话框

Sports 标签

Sports 标签在屏幕左边显示当前清单中所有运动事件的所有运动子类。在屏幕左边点击您想要显示其所有片名的类别。这些片名将出现在屏幕的右边。

- 如果您选中了 **Filter** 选项中的 **Use Station List** 复选框（第 48 页上的 **Filter 选项**），则只有那些当前所选电视台清单中的电视台才会被显示出来
- 使用方向键上、下、左、右翻动。您还可以用水平和垂直滚动条进行翻动。
- 翻动到某个特定的节目时，可以在纪录上面的区域中显示其细节。
- 若想只显示所需的电视台，请使用 **Edit** 菜单中的 **Station Lists ...** 选项（第 45 页上的 **若想定制频道**）。

Stations 标签

Stations 标签在屏幕左边显示每个电视台的清单。点击您所需的电视台，或使用方向键上、下翻动清单。该电视台的清单会被显示在屏幕的右边。

查看 **Stations** 标签中的清单有两种方法。您可以通过 **Stations** 标签中的 **Format** 选项来控制清单的显示方式：

- 1 **Log 视图**是标准视图。每个电视台都以其自身滚动记录的形式被显示出来。
 - 2 **Grid 视图**可以通过 **View** 菜单中的 **Grid 模式**选项来启动（参考第 47 页上的 **视图**）。每个电视台都被显示成一个 24 小时的表格。
- 使用方向键上、下翻动。您还可以用水平和垂直滚动条进行翻动。

- 翻动到某个特定的节目时，可以在清单上面的区域中显示其细节。
- 想只显示所需的电视台，请使用 **Edit** 菜单中的 **Station Lists ...** 选项（第 45 页上的[若想定制频道](#)）。

Titles 标签

Titles 标签在屏幕左边显示当前清单中的所有片名。点击某个片名可以在屏幕右边显示其所有的放映时间。

- 使用方向键上、下翻动。您还可以在片名清单上面的文本框中输入部分或完整的 **Title**，以便快速找到一部特定的影片。
- 翻动到某个特定的节目时，可以在记录上面的区域中显示其细节。
- 若想只显示所需的电视台，请使用 **Edit** 菜单中的 **Station Lists ...** 选项（第 45 页上的[若想定制频道](#)）。

日期

每种视图都包含当前日期的清单。若想改变日期，请在屏幕顶部的 **Dates** 菜单中选择您想要查看的日期。

静像画廊

您从 TV、Video CD 或 File Player 撷取的静止图像保存在静像画廊中。您可将图像以各种图形格式和尺寸保存。静像画廊控制选项让您删除图像、隐藏图像、将其作为墙纸保存并打印图像。

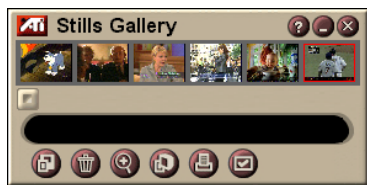

注意

如果未进行必需就关闭静像画廊，则将删除撷取的静像。

当您单击静像画廊左上角的徽标时，“关于...”的通知会出现。若您安装了不止一项功能、任务菜单会显示可用和在用的功能。

有关使用静像画廊控制选项的信息，参阅联机帮助和工具提示。

静像画廊设定

使用静像画廊设置页面来定义静像画廊保存和打印撷取图像的方法。

设置静像画廊



单击静像画廊、TV、File Player 或 Video CD 控制面板上的设置按钮、然后单击**静像画廊**选项卡。

摄取选项	<p>摄取至画廊 摄取静像至静像画廊。</p> <p>摄取至编号文件 将摄取图像存储在硬盘上的编号文件 (pic001.bmp, pic002.bmp...) 里。</p> <p>摄取至剪贴板 将摄取的图象置于 WINDOWS 的剪贴板上。</p> <p>摄取至打印机 将摄取的图象送至打印机。</p> <p>仅用 256 种颜色 将摄取图像作为 256 色文件保存以节省磁盘空间。</p>						
保存选项	<p>若未保存就关闭文件将给警告 若您未保存摄取的图像就关闭 TV 或静像画廊会给予警告。</p> <p>显示已保存图像的路径 显示含有已保存图象的驱动器、文件夹和次文件夹。</p>						
工具提示	<p>显示工具提示 显示有关静像画廊控制选项的工具提示。</p> <p>显示捷径 显示与静像画廊控制选项有关的快捷键。</p>						
总在最上层	<p>保持静像画廊在其他应用程序上面。</p>						
打印选项	<p>图像置中心 将图像置于页面中心打印。</p> <p>图像尺寸:</p> <table border="0"><tr><td>最大化</td><td>全页面格式打印。</td></tr><tr><td>一比一</td><td>与原图一样大小打印。</td></tr><tr><td>双倍</td><td>与原图两倍大小打印。</td></tr></table>	最大化	全页面格式打印。	一比一	与原图一样大小打印。	双倍	与原图两倍大小打印。
最大化	全页面格式打印。						
一比一	与原图一样大小打印。						
双倍	与原图两倍大小打印。						

CD Audio

使用 CD Audio 来播放标准音频 CD。高级功能有任意播放、介绍播放 (播放每个音轨的最初十秒钟) 和循环播放等可用。时间表功能让您安排在您指定的日期和时间回放 CD(参阅第 83 页上的[时间表](#))。



当您单击显示面板左上角的徽标时,“关于...”的通知会出现。如您安装了不止一项功能、任务菜单会显示可用和在用的功能。

有关使用 CD Audio 控制选项的信息、参阅联机帮助和工具提示。

启动 CD Audio

从 LaunchPad 上启动



单击 Launchpad 上的 CD Audio。有关 Launchpad 的信息、参阅第 8 页。

在 Windows® 操作系统中

- 1 在 Windows 任务栏里单击开始。
- 2 指在程序上 ▶。
- 3 指到 ATI Multimedia Center ▶。
- 4 单击 CD Audio。

 您也可从 Multimedia Center 的其他功能上启动 DVD、Video CD、TV 和 File Player。单击该功能控制面板左上角的 ATI 徽标、然后单击 CD Audio。

CD Audio 设定

使用 CD Audio 设定页面来设置播放列表和重排播放及使用液晶显示面板显示音轨号码和回放时间。

设置 CD Audio



单击在 CD Audio 控制面板上的设置按钮、然后单击 **CD Audio 设定** 选项卡。

播放列表	播放列表（您的选择列表）中显示所有音轨。
重排播放	<p>重排所有音轨 任意次序地播放所有音轨。</p> <p>重排用户播放列表 任意次序地播放列表上的音轨。</p>
光盘信息	键入光盘名和音乐家名。
可用音轨	显示您可添加至播放列表的音轨。利用该按钮添加或删除所选音轨或所有音轨。
液晶显示	选勾以在液晶显示板上显示音轨号码和目前回放时间。
工具提示	<p>显示工具提示 当您用鼠标指向控制选项时显示工具提示。</p> <p>显示捷径 当您用鼠标指向控制选项时显示键盘快捷键。</p>

CD 数据库

如果连接了因特网、您就可以在播放 CD 时在电脑上用 CD 数据库显示专辑标题、音乐家、歌曲名称、以及其它信息。

当您将音频 CD 放入 CD-ROM 驱动器后、CD Audio 程序能查询通用 CDDDB 服务器查找有关光盘的信息。如果数据库包含了关于该光盘的信息、CD Audio 即下载并显示此信息

- 访问 CDDDB 服务对于最终用户是免费的。

打开 CD Audio CD 数据库页面



单击 CD Audio 控制面板上的设置按钮、然后单击 **CD 数据库** 选项卡。

服务器 CDDDB 服务器 地址 (缺省: cddb.cddb.com)	端口 用于此 CDDDB 服务器的端口 (缺省: 8880)。 从服务器获取站点列表 使用当前设定从服务器获取站点列表。
通讯协定	CDDDBP 使用直接的 TCP/IP 连接。 HTTP 如果您在防火墙之后、则使用 HTTP 连接。必需定义通用接驳界面程序 (默认: /-cddb/cddb.cgi) 。
代理服务器 使用代理服务器 访问数据库	服务器 代理服务器的地址。(代理服务器是 LAN (局域网) 上的另一台计算机、该计算机连接到 Internet、且不会危及您的网络安全)。 端口 用于代理服务器的端口。 需要代理认证 此代理服务器要求验证。

拨号网路 在访问该服务器 时使用拨号联网	进行远程查考时请用本连接 未连接时、请用此项目连接。 仅在连接上进行远程查考 仅在已连接时才访问数据库。
禁用 CD 数据库	选中此框后、将不再执行查考。

CD Audio 时间表设定

您可安排 CD Audio 在您指定的日期和时间播放。如果安装了该功能、则您也可以为 TV Magazine、数字式 VCR、File Player、TV 安排定时事件。

打开 CD Audio 时间表设定页面

 单击 CD Audio 控制面板上的设置按钮、然后单击 **时间表** 选项卡。时间表向导将引导您完成创建新的定时事件。详情参阅第 83 页上的 [时间表](#)。

Video CD

Video CD 播放 Video CD 1.0 CD、卡拉 OK CD。

当您单击显示面板左上角的徽标时，“关于...”的通知会出现。如您安装了不止一项功能、任务菜单会显示可用和在用的功能。

有关使用 Video CD 控制选项的信息、参阅联机帮助和工具提示。



启动 Video CD

从 LaunchPad 上启动



单击 Launchpad 上的 **Video CD**。有关 Launchpad 的信息、参阅第 8 页。

在 Windows® 操作系统中

- 1 在 Windows 任务栏里单击开始。
- 2 指在程序 ►。
- 3 指到 **ATI Multimedia Center** ►。
- 4 单击 **Video CD**。

 您也可从 Multimedia Center 的其他功能上启动 Video CD、如 TV、CD Audio、File Player 和 DVD。单击该功能控制面板左上角的 ATI 徽标、然后单击 **Video CD**。

Video CD 控制面板

可通过右击视频观看区域控制面板或来访问 Video CD 功能。这在全屏幕模式中十分有用。以下是可选用的菜单项目：

设置	打开 Video CD 设置页面。	
弹出 CD	从驱动器中弹出 Video CD。	
播放	播放加载的 Video CD。	
暂停	暂停播放。	
停止	停止播放。	
显示尺寸	50%	视频尺寸显示为 1/2。
	75%	视频尺寸显示为 3/4。
	100%	视频尺寸显示为原始大小。
	200%	视频尺寸显示为两倍大小。
	全屏	视频全屏显示、没有边界。
显示控制	显示控制面板。	
音频频道	单击可以选择双模式 MPEG CD 的音频轨道：	
	立体声	立体声音频播放。
	双声道	两个音频声道都激活。
	左声道	仅左声道音频。
	右声道	仅右声道音频。
电影标尺	显示时间	显示时间标尺。
	显示帧	显示帧标尺。
	剩余时间	显示当前 CD 的剩余播放时间。
	总计时间	显示当前 CD 的总时间。
缩放	取消缩放	返回正常显示大小。
	缩放 2 倍	放大为两倍。
	缩放 4 倍	放大为四倍。
	缩放 8 倍	放大为八倍。
关于 ...	显示 关于 ... 对话框。	
退出	选择 Video CD 程序。	

从 Video CD 上撷取静像帧

从 Video CD 上撷取静像帧



单击 Video CD 控制面板上的摄像机按钮。目前的帧会置于静像画廊 (参阅第 55 页上的[静像画廊](#))。

缩放和摇动

可以在显示面板中的视频上放大、以扩大选定的屏幕区域、然后返回正常显示。

放大

单击显示面板、然后按住鼠标在需要缩放的区域周围绘出一个方框。

 或、右击 1:1 按钮以打开菜单、可在其中设置缩放级别 — 缩放 2 倍、缩放 4 倍 或缩放 8 倍。



在已缩放区域中摇动

在已缩放的区域移动鼠标。

在已缩放区域缩放

按住 Shift 键、在已缩放区域上另绘出一个方框。

取消缩放或使用预定义的缩放级别

右击显示面板以打开控制菜单 (请参阅第 62 页上的[Video CD 控制面板](#))、然后单击缩放、接着选择取消缩放、缩放 2 倍、缩放 4 倍 或缩放 8 倍。

 或、单击 1:1 按钮以取消缩放或右击该按钮以打开一个菜单、可在其中设置缩放级别 — 缩放 2 倍、缩放 4 倍 或缩放 8 倍。

Video CD 显示设定

使用Video CD显示设定页面来设置视频大小和一般选项。

打开 Video CD 显示设定页面



单击 Video CD 控制面板上的设置按钮、然后单击显示选项卡。

影像大小	选择回放大小：50%、75%、100%、200% 或全屏幕。
工具提示	显示工具提示 当您用鼠标指向控制选项时会显示工具提示。 显示捷径 当您用鼠标指向控制选项时会显示键盘快捷键。
总是最上层显示	保持 Video CD 在其他应用程序上面。
保留纵横比	调整或缩放显示大小时保持宽高比。
在全萤幕上自动隐藏控制选项	全屏幕播放时自动隐藏 Video CD 控制选项。

Video CD 首选项设定

使用 Video CD 首选项设定页面来设置播放程序的一般特点。

打开 Video CD 首选项设定页面



单击 Video CD 控制面板上的设置按钮、然后单击**首选项**选项卡。

电影标尺	<p>显示帧 以帧数显示标尺。</p> <p>显示时间 以时间显示标尺。</p> <p>显示总时间 显示在播 Video CD 或文件的总时间。</p> <p>显示剩余时间 显示在播 Video CD 或文件的剩余时间。</p>
一般设置	<p>将自动播放下载的 CD。</p>
电源管理	<p>选择下列级别之一：</p> <p>始终 始终启用电源管理。</p> <p>在播放时禁用 播放 CD 时禁用电源管理。</p> <p>暂停时可关掉显示 暂停播放时仅关闭显示器。</p> <p>禁用 从不启用电源管理。</p>

Video CD 静像画廊设定

可以从 Video CD 中撷取静像、并将其保存在静像画廊内。

打开 Video CD 静像画廊设定页面



单击 Video CD 控制面板上的设置按钮、然后单击 **静像画廊** 选项卡。有关静像画廊的信息、请参阅第 55 页上的 [静像画廊](#)。

DVD

DVD(数字式多用途影碟)为高密度格式、提供高达 17GB 的存储量、比 CD-ROM 要多 25 倍。这一大大增加的容量使您能观看整部电影或玩那些曾经需要多个 CD 才能玩的游戏。

许多 DVD 光盘产品提供新的观看功能：互动式菜单选择、多种语言、外语字幕、多重视角等等。视频和音频新技术、如 MPEG-2 视频压缩、能使您得到更高层次的多媒体视频和音频的体验。

当您单击显示面板左上角的徽标时，“关于...”的通知会出现。如您安装了不止一项功能、任务菜单会显示可用和在用的功能。

有关使用 DVD 控制选项的信息、请参阅联机帮助和工具提示。

启动 DVD

从 LaunchPad 启动



单击 Launchpad 上的 **DVD**。有关 Launchpad 的信息、参阅第 8 页。

在 Windows® 操作系统中

- 1 在 Windows 任务栏里单击开始。
- 2 指在程序 ▶。
- 3 指到 **ATI Multimedia Center** ▶。
- 4 单击 **DVD**。





您也可从装载在您系统上的其他 Multimedia Center 功能上启动 DVD（如 TV、Video CD、File Player 和 CD Audio）。单击该功能控制面板左上角的 ATI 徽标、然后单击 DVD。

我能在 DVD 驱动器中播放什么？

您可以播放所有符合 DVD 1.0 规格的影碟、包括加密的（防复制）和互动式影碟。

调整视频显示面板的大小

您可使用鼠标拖曳边缘来调整视频显示面板的大小、您也可以使用 CTRL 按键来显示这些预先设置的屏幕大小：

原始大小的 50%	CTRL+1
原始大小的 75%	CTRL+2
原始大小的 100%	CTRL+3
全屏幕	CTRL+4 CTRL+F

全屏幕控制选项

当您在全屏幕模式下播放



DVD 影碟时、播放程序的控制选项会出现在屏幕下方。您可使用以下按键返回窗口视频、隐藏或显示屏幕上的控制选项。

Ctrl + F	退出全屏幕模式。
F2	隐藏 / 显示屏幕上的控制选项。

播放 DVD 影碟

所有 DVD 播放程序和驱动器都会读取**音频 CD** 和 **CD-ROM**、并能播放**增强型 CD**(CD Plus、CD Extra) 的音乐。

播放 DVD 影碟

将 DVD 影碟置入 DVD 驱动器、然后单击文件打开对话框内的播放 DVD 按钮。

选择音频数据流



当您观看具有多重音频数据流的标准 DVD 影碟时、单击音频频道按钮会显示出可用音频数据流的弹出菜单。目前在播频道上会有记号。

- 所有 DVD 影碟都支持高达 8 个的音频频道。

设置字幕



单击在 DVD 控制面板上的字幕选择按钮来显示字幕语言选择菜单。选择您要的字幕语言。所选语言会作上记号。

- 所有 DVD 影碟都支持多达 32 种字幕语言。

使用菜单



单击 DVD 控制面板上的菜单按钮、会打开一个弹出式“菜单之菜单”。在此、您可以选择一个要用的菜单。标准 DVD 影碟可提供多达 6 个菜单：

- 标题 (通常是一整部电影或专辑)
- 根目录
- 音频
- 次画面 (次画面会重叠视频、可用于字幕、卡拉 OK、菜单、简单的动画等等)。
- 角度
- 章节

搜寻 DVD 影碟

DVD 影碟内容包括“标题”(电影或专辑)和“部份标题”(章节或歌曲)。使用搜索功能可到达影碟的特定位置。



单击 DVD 控制面板上的搜索按钮来打开搜索对话框。您可以搜索 DVD 影碟中的：

- 标题 (通常为整部电影)。
- 标题和章节 (章节为标题的一部份)。
- 目前标题和章节中的时间、格式为 HH:MM:SS:FF: (HH= 时、MM= 分、SS= 秒、FF= 帧)。

选择视角



单击 DVD 控制面板上的角度按钮来显示摄像机视角的菜单。选取的角度会有记号。

- 并非所有 DVD 影碟都支持多重视角；DVD 内容必须要以多重视角编码此功能才会生效。

家长控制



家长控制通过要求密码方可访问、使您能够限制进入所选材料。单击 DVD 控制面板上的家长锁定按钮来显示家长限制级选择的菜单。所选限制级会有记号。

- 家长限制级选好时、密码对话框会出现。更改家长限制级需要密码行。

缩放和摇动

可在显示面板中的视频区域进行放大、从而扩大选定的屏幕区域、然后返回正常显示。

放大

单击显示面板、然后按住鼠标在要缩放的区域周围绘出一个方框。

 或、右击 1:1 按钮以打开菜单、可在其中设置缩放级别 — 缩放 2 倍、缩放 4 倍或缩放 8 倍。



在已缩放的区域摇动

在已缩放的区域移动鼠标。

在已缩放的区域缩放

按住 Shift 键、在已缩放区域上另绘出一个方框。

取消缩放或使用预定义的缩放级别

右击显示面板以打开控制菜单（请参阅第 72 页上的 [DVD 控制菜单](#)）、然后单击缩放、接着选择取消缩放、缩放 2 倍、缩放 4 倍或缩放 8 倍。

 或、单击 1:1 按钮以取消缩放或右击该按钮以打开一个菜单、可在其中设置缩放级别 — 缩放 2 倍、缩放 4 倍或缩放 8 倍。

DVD 控制菜单

正如使用 控制面板按钮一样、您可在视像区或控制面板里右击来进入 DVD 功能选项。以全屏幕模式播放文件时这就会十分有用。以下是可选用的菜单项目：

设置 属性	打开首选项页。
隐藏控制选项	隐藏全屏幕控制选项 (参阅第 68 页上的 全屏幕控制选项)。
弹出	将 DVD 影碟从驱动器里弹出。
继续	暂停后继续播放。
播放 / 暂停	在播放和暂停之间切换。
停止播放	停止播放。
播放 特定部份	在影碟上搜寻特定位置 (参阅第 70 页上的 搜寻 DVD 影碟)。
重新播放节目	从文件起始处开始播放。
往上	在播放列表上往上去。
菜单	显示 “菜单之菜单” (参阅第 70 页上的 使用菜单)。
字幕	显示字幕语言选择菜单 (参阅第 69 页上的 设置字幕)。
音频	显示音频数据流菜单 (参阅第 69 页上的 选择音频数据流)。
角度	显示摄影视角菜单 (参阅第 70 页上的 选择视角)。
家长控制	显示家长控制级设定菜单。
搜索	搜索任一标题或章节。
缩放	缩放 2 倍、4 倍、8 倍、取消缩放。
关于...	显示关于...对话框。
退出	关闭 DVD。

DVD 显示设定

显示设定页面让您控制视频在 DVD 中的显示方式。

打开显示设定页面



单击 DVD 控制面板上的设置按钮、然后单击**显示**选项卡。

显示大小	以 50%、75%、100% 或全屏幕显示视频。
布局首选项	<p>若 DVD 影碟内容已适当格式化、DVD 视频可以 4 :3 的宽高比 (标准 TV 外形) 或 16 :9(宽屏幕) 宽高比来显示。</p> <p>宽屏幕 以 16 :9 的宽高比来显示完整的图像 (宽屏幕 TV)。</p> <p>Letterbox 以上下边框显示图像 (采用 4 :3 格式、图像较短但为全宽度)。</p> <p>全景扫描 显示格式化后适用标准 4 :3 屏幕的 16 :9 图像、图像为全高、但宽度仅为全宽的 75%。</p>
选项	<p>保持纵横比 在您调整显示大小时保持纵横比 (宽高比)。</p> <p>总在最上层 总是在其他窗口上层显示播放程序。</p> <p>全屏幕时自动隐藏 若用户无操作动作、全频幕模式时会自动隐藏控制选项。若您移动鼠标、控制选项即自动再次出现。</p>
工具提示	<p>显示工具提示 显示使用 DVD 的有用协助。</p> <p>显示捷径 显示快捷键。</p>

DVD 首选项设定

首选项设置页面让您控制视频在 DVD 中的显示方式。

打开显示设定页面

 单击 DVD 控制面板上的设置按钮、然后单击**首选项**选项卡。

首选语言	选择您想要语言的第一和第二选择。 <ul style="list-style-type: none">• DVD 会自动选择与第一选择匹配的音频数据流和字幕。• 若第一选择不可使用则用第二选择。• 若第一和第二选择均不可用、播放程序则使用第一个可用的音频和次画面数据流。• 在回放时、您可使用字幕按钮来更改语言 (参阅第 69 页上的 设置字幕)。
电源管理	选择以下一种标准： <ul style="list-style-type: none">• 始终 (始终启动电源管理)。• 在不播放时• 暂停时关掉显示 (回放暂停时仅关掉显示)。• 从不
总是启动字幕	总是显示字幕。
静音时显示字幕	静音时显示字幕。

DVD 视频设定

显示设定页用于调节视频特性。硬件将确定哪个设定可用。

打开 DVD 视频设定页

 单击 DVD 控制面板内的设置按钮，然后单击**视频**选项卡。

亮度	调节显示器的光强度。
灰度系数	调节显示器的颜色亮度。灰度系数越高、亮度及对比度越高、最大值是无色（未改变的）设定。
饱和度	调节显示器的色彩丰满程度（由颜色中的灰色的数量确定）。

DVD 闭路字幕显示

象标准的电视一样，在画面上或者在画面旁边以独立的窗口显示闭路字幕。当您使用单独窗口时，可以用滚动条来查看最后几分钟的文本。您可以设定窗口的背景颜色、字体、和字体颜色。

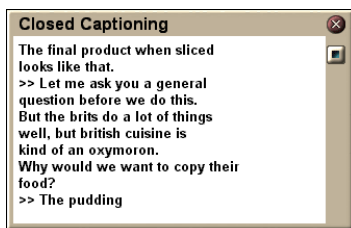

注意 闭路字幕显示仅在北美地区可用。

显示闭路字幕文本

 单击 DVD 控制面板上的闭路字幕按钮。

 若要关闭闭路字幕显示窗口，请单击退出按钮。

TV 闭路字幕设定

闭路字幕设定页面让您指定闭路字幕文本的显示方法—在视像上还是在窗口里—以及窗口的背景颜色、字体和字体颜色。

设置闭路字幕显示



单击 DVD 控制面板上的设置按钮、然后单击**闭路字幕**选项卡。

布局	外窗 在自己的窗口显示闭路字幕文本。单击 字体... 来选择显示字体。
	视像窗 将闭路字幕文本覆盖显示在视像上。单击 字体... 来选择显示字体。
	单色背景 在单色背景上显示闭路字幕文本。
	阴影背景 在阴影背景上显示闭路字幕文本。
静音 闭路字幕	静音时显示闭路字幕文本。

DVD 时间表设定

如果已安装该功能、则可以为 TV Magazine、数字式 VCR、File Player 和 TV 安排定时事件。

打开 DVD 时间表设定页



单击 DVD 控制面板上的设置按钮、然后单击**时间表**选项卡。时间表向导将引导您完成创建新的定时事件。详情参阅第 83 页上的[时间表](#)。

地区编号

共有六个地区编号或(国家编号)、用来防止某些影碟在某些地理区域里回放。DVD 播放程序将不会播放那些在该地区不允许播放的影碟。

如果插入的 DVD 影碟其地区编号不同于当前设定值、将会出现一个对话框、可在其中更改所在位置的地区编号。

<i>您仅能更改地区编号五次。</i>	
地区 1	美国、美国领地和加拿大。
地区 2	欧洲、日本、中东、埃及、南非、格陵兰。
地区 3	台湾、韩国、菲律宾、印度尼西亚、香港。
地区 4	墨西哥、南美、中美、澳大利亚、新西兰、太平洋岛屿、加勒比海。
地区 5	俄国、东欧、印度、非洲的大部分地区、北韩、蒙古。
地区 6	中国。

File Player

利用 File Player 播放各种格式的多媒体文件。可播放的文件类型取决于系统所安装的软件。例如，如果安装了诸如 ATI 的 DVD Player 之类的软件，则可以播放 MPEG-2 文件。

您可以播放下列多媒体文件：

- AVI
- MPEG (.mpg, .mpeg)
- MP (.mp3, .mp2)
- MIDI (.mid)
- WAV (.wav)

有关使用 File Player 控制选项的信息，请参阅联机帮助和工具提示。



启动 File Player



从 LaunchPad 开始

单击 Launchpad 内的 **File Player**。有关 Launchpad 的信息，请参阅 [8 页](#)。

从 Windows® 任务栏开始

- 1 单击 Windows 任务栏内的开始。
- 2 指向程序 ►。
- 3 指向 **ATI Multimedia Center** ►。
- 4 单击 **File Player**。

File Player 控制菜单

可通过右击视频观看区或控制面板来访问 File Player 功能。利用全屏幕模式播放文件时、此方法尤其有用。以下是可选用的菜单项目：

设置	打开 File Player 设置页。
隐藏 / 显示 控制选项	隐藏 File Player 控制面板。
播放	播放当前文件。
停止	停止播放。
时间显示 模式	设置时间模式： 播过时间 剩余时间 总时间
缩放模式	设置缩放： 取消缩放、缩放 2 倍、 缩放 4 倍、缩放 8 倍。
视频尺寸	设置播放尺寸： 50%、75%、100%、200%、全屏幕。
关于 ...	显示“关于”对话框。
退出	关闭 File Player。

缩放和摇动

可在显示面板中的视频上进行放大、以扩大选定的屏幕区域、然后返回正常显示。

放大

单击控制面板、然后按住鼠标在要缩放的区域周围绘出一个方框。

 或、右击 **1:1** 按钮以打开菜单、可在其中设置缩放级别 — 缩放 2 倍、缩放 4 倍 或缩放 8 倍。



在已缩放的区域摇动

在已缩放的区域移动鼠标。

在已缩放的区域缩放

按住 **Shift** 键、在已缩放区域上另绘出一个方框。

取消缩放或使用预定义的缩放级别

右击显示面板以打开控制菜单（请参阅第 79 页上的 [File Player 控制菜单](#)）、然后单击缩放、接着选择取消缩放、缩放 2 倍、缩放 4 倍或缩放 8 倍。

 或、单击 **1:1** 按钮以取消缩放或右击该按钮以打开一个菜单、可在其中设置缩放级别 — 缩放 2 倍、缩放 4 倍或缩放 8 倍。

File Player 显示器设定

显示器设定页用于控制视频在 File Player 中的显示方式。

打开显示器设定页

 单击 File Player 控制面板内的设置按钮、然后单击显示选项卡。

视频尺寸	50%、75%、100%、200% 或全屏显示视频。
选项	<p>液晶显示器 液晶显示器上显示音轨号码和当前播放时间。</p> <p>总是最上层显示 始终在其它应用程序上面显示 File Player。</p> <p>全屏时自动隐藏控制选项 处于全屏模式时、如果没有发生用户交互、将自动隐藏控制选项。如果移动鼠标、则控制选项自动出现。</p> <p>保留纵横比 调整显示器大小时保持纵横比（宽高比）。</p>
时间模式	<p>设置时间模式 播过时间、剩余时间或总时间。</p>
工具提示	<p>显示工具提示 显示有助于使用 File Player 的帮助信息。</p> <p>显示捷径 显示快捷键。</p>

File Player 首选项设定

首选项设定页用于指定电源管理设定。

电源 管理	选择以下级别之一：
	始终 始终启用电源管理。
	播放时禁用 播放 CD 时禁用电源管理。
	暂停时可关掉显示 暂停播放时仅关闭显示器。
	禁用 从不禁用电源管理。

File Player 静像画廊设定

可从 File Player 撷取静像。

打开 **File Player 静像画廊设定页**



单击 File Player 控制面板内的设置按钮、然后单击 **静像画廊** 选项卡。有关静像画廊的信息、请参阅第 55 页上的 [静像画廊](#)。

File Player 时间表设定

可以安排 File Player 在指定的时间播放媒体文件。如果安装了该功能、则可以为 CD Audio、TV Magazine、数字式 VCR 和 TV 安排定时事件。

设置定时事件



单击 File Player 控制面板上的设置按钮、然后单击 **时间表** 选项卡。时间表向导将指导您完成创建新的定时事件的过程。有关详细信息、请参阅第 83 页上的 [时间表](#)。

时间表

使用时间表功能在您想要的日期时间启动事件。您可以为 CD Audio、TV Magazine、数字式 VCR、File Player 和 TV 安排定时事件。

设置定时事件

 单击 DVD、TV、CD Audio、File Player 控制面板上的设置按钮、单击**时间表**选项卡、然后单击**建立新文件**按钮。

时间表向导会指导您完成创建新的定时事件。向导的步骤 4 会问您是否想要特别性能设置 (例如、若您在录制视频、您可为特定事件指定质量和持续时间)。您单击**完成**按钮时、您的事件就添加到定时事件表上了；打勾的条目为有效条目。

时间表设定

名称	事件名称。被检查事件处于激活状态。
特点	安排中的特性: CD Audio, File Player, TV, TV Magazine, Video Capture 或 Video CD。
时间	当事件发生时。
下一次运行的时间	下一次运行事件的时间。
修改	进行点击以改变已安排事件的值。
删除	将安排中的事件移除。
全部删除	移除所有安排中的事件。

- 已过期 (月份及日期) 的事件并不能被自动移除。要再次激活一个事件、将月份及日期调为今天或以后。
- 如设置页打开或如果正在显示有关帮助 ... 的方框、则排程不能处理事件。如发生了事件、一个警告对话框将告诉你尚未处理某个特定事件。
- **Multimedia Center**, 如果记录了任何已安排的事件、而且并未运行排程程序、一个警告对话框将告诉你将不会处理已安排的事件。

你可以立即运行排程、并且 / 或者将其安装至你的 **Windows** 启动文件中、这样每次启动 **Windows** 时、它都会启动。每当你在将一个项目加入已安排浏览表后点击 **OK** 都会显示警告对话框。

TV Out

您可以连接 TV 机作为电脑的显示器、使用 Multimedia Center 在 NTSC 或 PAL 制式 TV 上直接观看电脑输出、使用复合或 S-VIDEO 视频输出功能连接、在 TV 屏幕和电脑显示器上同时显示图像。

TV Out 为娱乐型电脑提供了大屏幕体验、是玩游戏、作演示、看电影和浏览 Internet 的完美选择。

注意

在启动 TV Out 之前您必须先连上 TV 机。有关连接 TV 机的信息、参阅 ATI 板卡用户手册。

启动 TV 机显示

- 1 在 Windows 工作栏内、单击**开始**。
- 2 指向**设定**▶、然后单击**控制面板**。
- 3 双击**显示**。
- 4 单击**设定**选项卡。
- 5 单击**高级 ...**
- 6 单击**显示**。
- 7 选勾 **TV** 选项框。
- 8 单击**确定**。

要取消 TV Out、单击 TV 选项框来清除它。



若需 TV 显示的详细信息、单击**桌面帮助**。

多显示器支持

ATI RADEON VE 卡带有集成的 HydraVision™ 软件，为系统提供灵活的多显示器支持。提供多种关于 CRT、DVI 平板和电视显示器的配置。



ATI RADEON VE 卡，为 DVD、File Player 和 Video CD 提供多显示器支持。有关详情，请参阅 *RADEON VE Installation and Setup User's Guide*。

图文电视

ATI 的新图文应用程序可使您充分利用图文电视。ATI Teletext 能够除去图文电视中存在的各种常见缺陷、它能够使您在图文数据流中尽情冲浪、领略种种妙处。*ATI Teletext 用户指南*提供完整的安装及操作说明。



注意 图文电视仅在欧洲可用。

故障排除

如果音频或视频出现问题、请尝试下述建议措施。

音频问题 ...

没有声音

检查扬声器。

- 如果有外置扬声器、请确保扬声器已通电（POWER 指示灯亮）、且已与声卡的 LINE-OUT 或 SPEAKER OUT 连接器连接。

仍然没有声音？

播放 .WAV 声音。

- 1 单击**开始**、指向**设置** ►、选择**控制面板**、然后双击**声音**。
- 2 在**事件区**、单击**星号**、然后单击**声音区**内的 .WAV 文件。
- 3 单击播放按钮  以预听声音。

如果仍无法听到任何声音、请打开音量控制：

- 单击**开始**、指向**程序** ►、指向**附件** ►、指向**娱乐** ►、然后选择**音量控制**。
或右击扬声器图标 （通常位于屏幕右下角）、然后单击**打开音量控制**。

如果扬声器图标不在任务栏内、请进行下列操作：

- 在 Windows 任务栏内、单击**开始**、指向**设置**、然后单击**控制面板**。
 - 双击**多媒体**。
 - 在**音频**选项卡内、选中**在任务栏上显示音量控制**。
-
- 确保未将**音量控制**和 **Wave** 声道静音或设置的太低。
还请确保未将 **MIDI**（合成器）声道静音。

一旦听到扬声器发出声音，便知其已正常工作。

- 如果音频还是出现故障，请检查音频与 ALL-IN-WONDER 128 系列卡的连接是否正常。

TV 没有发出声音

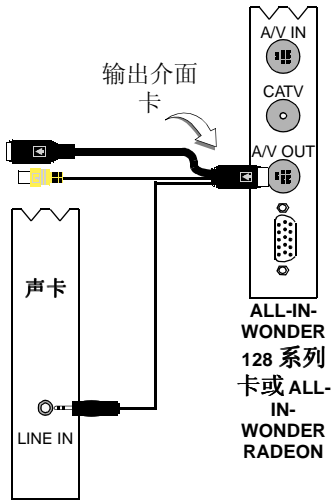

确保 ALL-IN-WONDER 128 系列卡或 ALL-IN-WONDER RADEON 卡与声卡之间的音频连接正确。

- 有关完整的安装指南，请参阅 ALL-IN-WONDER 128 / ALL-IN-WONDER 128 PRO / ALL-IN-WONDER RADEON 安装及设置用户指南。



无法撷取声音

检查录制混合器设定：

- 1 单击**开始**、指向**程序** ►、指向**附件** ►、指向**娱乐** ►、然后选择**音量控制**。
或右击扬声器图标 （通常位于屏幕右下角）、然后单击**打开音量控制**。
- 2 在**音量控制**菜单内、单击**选项**、单击**属性**、单击**录音**、然后单击**确定**。于是**录音控制**打开。
- 3 确保选中**线**（或在**音效初始化向导**中选择的音频输入—请参阅 13 页）、然后单击  以关闭对话框。

从录像带录制时 无法撷取声音

将 VCR 音频输出连接到 PC：

- VCR 的左右音频输出必需与 ALL-IN-WONDER 128 系列卡或 ALL-IN-WONDER RADEON 卡（注意 S-Video 不提供音频连接）相连接。有关完整的安装说明、请参阅 *ALL-IN-WONDER 128 / ALL-IN-WONDER 128 PRO / ALL-IN-WONDER RADEON 安装和设置用户指南*。

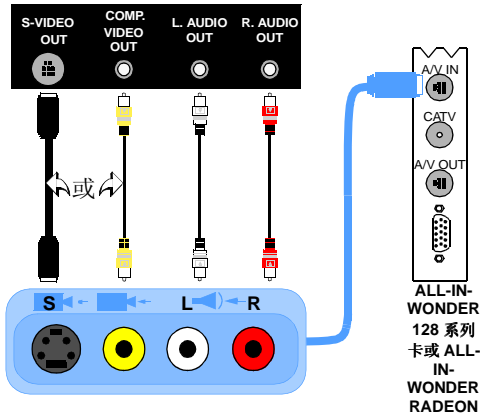

ATI 输入介面卡

**输出至 VCR 时录
像带上没有声**

将 PC 音频连接到 VCR 上:

- VCR 的左右音频输出必需与 ALL-IN-WONDER 128 系列卡或 ALL-IN-WONDER RADEON 卡（注意 S-Video 不提供音频连接）相连接。有关完整的安装说明、请参阅 *ALL-IN-WONDER 128 / ALL-IN-WONDER 128 PRO / ALL-IN-WONDER RADEON 安装和设置用户指南*。

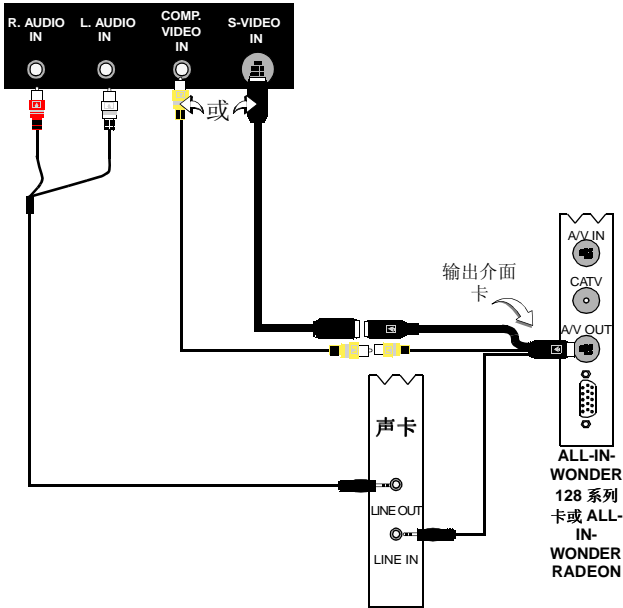

视频问题 ...

视频不稳定或只有黑白

检查是否正在使用正确的广播标准格式:

- 请参阅第 17 页上的 [TV 视频设置](#) 内的广播标准。为了正确操作、必需在 [TV 频道初始化向导](#) (请参阅 [13 页](#)) 中指定您的国家。
- 检查其它接受器上的输入 TV 信号的质量、接收质量太差也可能是导致故障的原因。

没有视频或音频

- 确保与有线电视或天线相连接。
- 确保视频连接器设置到正确的源 (请参阅第 17 页上的 [TV 视频设置](#) 内的[连接器](#))。
- 检查视频和音频连接器是否安全插入正确的插座。
- 检查显示卡是否安全插入其插槽、请参阅插卡位置的用户指南。

索引

A

ATI TV Bar 22
控制 22

B

帮助

功能，符合实际需要，工具提示，桌面 10

闭路字幕

设定 24, 75

捕获向导 40, 41

C

CD Audio 57

CD 数据库 59

设定 58

时间表设定 60

CD 数据库 59

初始化向导 13

TV 13

从任务栏启动 11

D

DVD 67

地区编号 77

家长控制 71

控制菜单 72

全屏幕控制 68

设置字幕 69

时间表设定 76

视频设定 75

使用菜单 70

首选项设定 74

搜寻 DVD 影碟 70

缩放和摇动 71

显示器设定 73

选择视角 70

选择音频频道 69

DVD 菜单

使用 70

DVD 家长控制 71

DVD 音频频道

选择 69

DVD 字幕

选择 69

导出时移视频 38

地区编号 77

电缆标准 18

调谐器设定

TV 18

调整 TV 显示器大小 14

多显示器支持 86

F

File Player 78

静像画廊 55

静像画廊设定 82

控制菜单 79

时间表设定 82

时间表向导 82

首选项 82

缩放和摇动 80

显示器设定 81

辅助音频节目 30

G

概述 11

工具提示 10

故障排除

声卡连接 88

视频 87

VCR 音频连接 89

音频 87

H

HotWords

设定 26

向导 27

HotWords 向导 27

J

I, B, P 帧 42

即时重放 36

I-帧 42

家长控制 33

DVD 71

密码 13

- 向导 13
- 节目锁定
 - 密码 32
 - 向导 32
- 静像画廊 55
 - 设定 55
- 静像摄取 34
- K**
- 控制菜单
 - DVD 72
 - File Player 79
 - TV 15
 - Video CD 62
- 控制面板
 - 装载和卸下 9
- L**
- LaunchPad
 - 从中启动 Multimedia Center 8
- 录制质量 40
- M**
- MPEG
 - 获取视频摄取的最佳效果 42
 - 获取最佳效果的视频摄取 42
 - 实时编码 41
 - 自定义录制设定 41
- Multimedia Center
 - 启动 8
 - 使用 7
- 漫游
 - 频道 23
- P**
- 频道漫游 23
- 频道名 18
- 频道属性细节 18
- Q**
- 启动 Multimedia Center 8
- 卡拉 OK CD 61
- R**
- RADEON VE 86
- S**
- SAP 30
- 设定
 - 闭路字幕 24, 75
 - CD Audio 58
 - DVD 视频 75

- DVD 首选项 74
- DVD 显示器 73
- File Player 81
- File Player 静像画廊 82
- File Player 时间表 82
- File Player 首选项 82
- HotWords 26
- 静像画廊 55
- MPEG 录制 41
- 时间表 84
- 数字式 VCR 40
- TV 调谐器 18
- TV 调谐器设定 18
- TV 静像画廊 21
- TV 视频 17
- TV 显示器 16
- Video CD 64
- Video CD 静像画廊 66

时间表

- 设定 84
- 向导 83

时间表向导

- CD Audio 60
- DVD 76
- File Player 82
- TV 21

视角

- 选择 70

实况暂停 36

视频故障排除 87

视频设置

- TV 17

视频摄取 34

- 获取 MPEG 的最佳效果 42
- 获取最佳效果的 MPEG 42

视频桌面 31

实时 MPEG 编码 41

数字式 VCR 42

- 捕获向导 41
- 设定 39, 40
- 实时 MPEG 编码 41

缩放和摇动 30

- DVD 71
- File Player 80
- Video CD 63

T

- TV
 - 保存和压缩摄取的文件 39
 - 闭路字幕设定 24, 75
 - 初始化向导 13
 - 从 LaunchPad 启动 11
 - 从 TV 录制视频和音频剪辑 35
 - 调谐器设定 18
 - 辅助音频节目 30
 - HotWords 26
 - 家长控制 33
 - 节目锁定 32
 - 静像画廊 55
 - 静像画廊设定 21
 - 控制菜单 15
 - 频道漫游 23
 - 频道属性细节 18
 - 设置 13
 - 时间表设定 21
 - 视频设置 17
 - 视频桌面 31
 - 数字式 VCR 39
 - 缩放和摇动 30
 - TV Bar 22
 - TV Listings 44
 - TV Magazine 28
 - TV-on-Demand 36
 - 摄取视频和静像 34
 - TV Bar 22
 - TV Listings 44
 - Actors 标签 48
 - Categories 标签 49
 - 从 TV 存取信息 44
 - Favorite Search 49
 - Filter 选项 48
 - 观赏演出 47
 - 记录演出 46
 - 开始 44
 - Movies 标签 50
 - 日期 54
 - Schedules 标签 51
 - Searches 49
 - Searches 标签 51
 - Sports 标签 53
 - Stations 标签 53
 - 设置, 登记, 下载最新名单, 自订频道, 最新名单 45
 - 设置搜索参数 52
 - 视图, Grid, Log 47
 - 视图切换 46
 - Titles 标签 54
 - TV Magazine
 - 启动 28
 - 设置 28
 - 向导 28
 - TV Magazine 向导 25
 - TV Out 85
 - TV 频道初始化向导 13
 - TV 显示器
 - 调整大小 14
 - 设定 16
 - TV-on-Demand 14, 36
 - 播放时移视频 37
 - 初始化向导 14
 - 导出时移视频 38
 - 更改播放速度 37
 - 观看时移视频 36
 - 即时重放 36
 - 实况暂停 36
 - 在时移视频中向后跳和向前跳 37
 - 在时移视频中移动 38
 - 暂停时移视频 37
 - 图文电视 86
- ## W
- Video CD
 - 静像画廊 55
 - 静像画廊设定 66
 - 控制菜单 62
 - 缩放和摇动 63
 - Video CD 1.0, 卡拉 OK CD 61
 - 显示设定 64
 - 摄取静像帧 63
 - Video CD 1.0 61
 - Video-In 12
- ## X
- 向导 82
 - 捕获 40
 - 初始化 13

HotWords 27
节目锁定 32
时间表 83
TV 28
TV 家长控制 13
TV Magazine 25
TV 频道初始化 13
TV 时间表 21
TV-on-Demand 14
摄取 41
音效初始化 13

摄取视频和静像 34
 保存和压缩摄取的文件 39

Y

音频故障排除 87
音效初始化向导 13

Z

装载和卸下控制面板 9
自动扫描 18
资源冲突 8