ATI Multimedia Center 7.1

사용자 설명서

버전 6.0

P/N 137-40197-60 Rev. F

© 저작권 2000, ATI Technologies Inc.

이 안내서 또는 일부를 ATI Technologies Inc. 의 서면 승인 없이 어떤 형태로든 재생산할 수 있는 권리를 비롯한 모든 권리를 보유합니다.

기능과 사양은 사전 통보 없이 변경될 수 있습니다. 상표 및 / 또는 등록 상표는 해당 소유자의 재산입니다:

ALL-IN-WONDER 128, ALL-IN-WONDER 128 PRO, ALL-IN-WONDER RADEON,
RADEON VE – ATI Technologies Inc.; Athlon – Advanced Micro Devices Inc.;
CDDB – Escient; Windows – Microsoft Corp.; GuidePlus+ – Gemstar Technology Development
Limited; HydraVision – Appian Graphics; Pentium, Pentium II, Pentium III, Pentium with MMX
Technology – Intel Corporation.

기권

제조업체 (MFR) 는 예고없이 이 설명서와 제품을 변경할 권리를 보유하고 있습니다. MFR 은 기술적 또는 편집상의 오류 또는 누락에 대해 책임지지 않으며, 이 자료의 공급, 성능 또는 이용으로 인해 발생하는 우연적 또는 결과적 손해에 대해 책임을 지지 않습니다.

목차

| | |
|---------------------------------------|-----------|
| ATI Multimedia Center 사용 | 7 |
| ATI Multimedia Center 시작..... | 8 |
| LaunchPad 에서 시작..... | 8 |
| Windows® 작업 표시줄에서 시작..... | 9 |
| 패널 부착과 분리..... | 9 |
| 온라인 도움말..... | 10 |
| TV | 11 |
| Video-In..... | 12 |
| TV 설정..... | 13 |
| TV 디스플레이 크기 조정..... | 14 |
| TV 제어기 메뉴..... | 15 |
| TV 디스플레이 설정..... | 16 |
| TV 비디오 설정..... | 17 |
| TV 튜너 설정..... | 18 |
| TV 스틸 갤러리 설정..... | 21 |
| TV 예약 설정..... | 21 |
| ATI TV Bar..... | 22 |
| 채널 서프..... | 23 |
| 자막..... | 24 |
| HotWords™..... | 26 |
| TV Magazine..... | 28 |
| SAP (Secondary Audio Program)..... | 30 |
| 확대하기와 팬하기..... | 30 |
| 비디오 데스크탑..... | 31 |
| 프로그램 잠금..... | 32 |
| 부모 제어..... | 33 |
| 비디오와 스틸 이미지 캡처..... | 34 |
| TV-on-Demand™ | 36 |
| 디지털 VCR | 39 |
| 캡처한 비디오 저장 및 압축..... | 39 |
| 디지털 VCR 설정..... | 40 |
| 실시간 MPEG 인코딩..... | 41 |
| MPEG 비디오 캡처로 최상의 결과에 도달하기..... | 42 |
| TV Listings | 44 |
| TV Listings 설정..... | 45 |
| 살펴보기..... | 46 |
| 녹음..... | 46 |
| 시청하기..... | 47 |
| 보기..... | 47 |
| Filter 옵션..... | 48 |

| | |
|-----------------------------|-----------|
| Actors 탭 | 48 |
| Categories 탭 | 49 |
| Searches..... | 49 |
| Favorite Search | 49 |
| Movies 탭 | 50 |
| Schedules 탭 | 51 |
| Searches 탭 | 51 |
| 검색 매개변수 설정 | 52 |
| Sports 탭..... | 53 |
| Stations 탭..... | 53 |
| Titles 탭..... | 54 |
| 요일 및 날짜 | 54 |
| 스틸 갤러리..... | 55 |
| 스틸 갤러리 설정 | 55 |
| CD Audio | 57 |
| CD Audio 설정 | 58 |
| CD 데이터베이스 | 59 |
| CD Audio 예약 설정 | 60 |
| Video CD | 61 |
| Video CD 제어기 메뉴..... | 62 |
| Video CD 에서 스틸 프레임 캡처 | 63 |
| 확대하기와 팬하기 | 63 |
| Video CD 디스플레이 설정 | 64 |
| Video CD 환경 설정 | 65 |
| Video CD 스틸 갤러리 설정 | 66 |
| DVD | 67 |
| DVD 드라이브에서 재생할 수 있는 것 | 68 |
| 비디오 디스플레이 패널 크기 조정 | 68 |
| 전체 화면 제어기 | 68 |
| DVD 비디오 디스크 재생 | 69 |
| 오디오 스트림 선택 | 69 |
| 서브 타이틀 설정 | 69 |
| 메뉴 사용..... | 70 |
| DVD 디스크 검색..... | 70 |
| 보기 각도 선택..... | 70 |
| 부모 제어..... | 71 |
| 확대하기와 팬하기 | 71 |
| DVD 제어기 메뉴..... | 72 |
| DVD 디스플레이 설정 | 73 |
| DVD 환경 설정 | 74 |
| DVD 비디오 설정..... | 75 |
| DVD 자막 | 75 |
| DVD 예약 설정 | 76 |
| 지역코드..... | 77 |

| | |
|-----------------------------|---------------|
| File Player | 78 |
| File Player 제어기 메뉴 | 79 |
| 확대하기와 팬하기 | 80 |
| File Player 디스플레이 설정 | 81 |
| File Player 환경설정 설정 | 82 |
| File Player 스틸 갤러리 설정 | 82 |
| File Player 예약 설정 | 82 |
| 예약 | 83 |
| 예약 설정 | 84 |
| TV Out | 85 |
| 다중 모니터 지원 | 86 |
| Teletext | 86 |
| 문제 해결 | 87 |
| 오디오 문제 | 87 |
| 비디오 문제 | 91 |
| 색인 | 색인 - 1 |

ATI Multimedia Center 사용

이 장에서는 ATI Multimedia Center 가 제공하는 특수한 기능을 사용하는 방법을 설명합니다 . Multimedia Center 는 TV, Video CD, CD Audio, DVD 및 File Player 를 한 패키지로 제공하는 제품 일체를 말합니다 .

북미와 유럽의 TV 는 서로 다른 방송 표준을 사용하기 때문에 자막 및 관련 기능은 북미에서만 사용할 수 있습니다 .

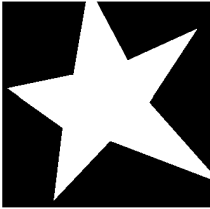

이 장의 내용 ...

- 8 페이지의 [ATI Multimedia Center 시작](#)
- 11 페이지의 [TV](#)
- 22 페이지의 [ATI TV Bar](#)
- 36 페이지의 [TV-on-Demand™](#)
- 39 페이지의 [디지털 VCR](#)
- 44 페이지의 [TV Listings](#)
- 55 페이지의 [스틸 갤러리](#)
- 57 페이지의 [CD Audio](#)
- 61 페이지의 [Video CD](#)
- 67 페이지의 [DVD](#)
- 78 페이지의 [File Player](#)
- 83 페이지의 [예약](#)
- 85 페이지의 [TV Out](#)
- 86 페이지의 [다중 모니터 지원](#)
- 86 페이지의 [Teletext](#)
- 87 페이지의 [문제 해결](#)

ATI Multimedia Center 시작

LaunchPad 에서 시작



LaunchPad는 모든 Multimedia Center 기능을 편리하게 시작하는 방법을 제공합니다. 원하는 기능을 클릭만 하면 됩니다. LaunchPad는 컴퓨터를 시작할 때 자동으로 열립니다. 또는 사용자가 원할 경우 마우스 오른쪽 버튼으로 LaunchPad를 클릭하여 드롭다운 목록에서 [시작시 로드하기]의 확인표시를 취소할 수 있습니다.

- LaunchPad를 도킹하려면 마우스 오른쪽 버튼을 클릭한 다음 메뉴에서 [도킹]을 클릭합니다. 도킹 위치를 변경하려면 도킹된 상태에서 LaunchPad를 마우스 오른쪽 버튼으로 클릭하고 [옆] ▶에 포인터를 가져다낸 다음 위치를 선택합니다.
- 도킹되지 않았을 때 LaunchPad의 크기를 변경하려면 LaunchPad를 두 번 클릭하거나 오른쪽 클릭하여 크기를 선택합니다.

LaunchPad 오른쪽 상단의 버튼을 사용하여 데스크탑 설정, 도움말 보기, LaunchPad 닫기 등을 할 수 있습니다. 사용자의 시스템에 TV 튜너가 없을 경우, LaunchPad에 **Video In**이 TV 대신에 나타납니다.

주

TV, DVD, Video CD 및 File Player는 같은 자원의 일부를 사용합니다. 다른 기능이 실행중일 동안 이 기능들 중 하나를 시작하려고 할 경우, 자원 충돌 메시지가 나타납니다. 이럴 경우, 다음의 네 가지 중 하나를 선택할 수 있습니다:

- 가능할 경우 감소된 성능으로 두 가지 기능을 모두 실행합니다.
- 다른 기능이 작동하는 동안 첫번째 기능을 중지합니다.
- 첫번째 기능을 닫습니다.
- [취소]를 눌러 두 번째 기능을 시작하지 않고 계속합니다.

Windows® 작업 표시줄에서 시작

- 1 Windows 작업 표시줄에서 [시작] 을 클릭합니다.
- 2 [프로그램] ▶ 에 포인터를 가져다 댁니다.
- 3 [ATI Multimedia Center] ▶ 에 포인터를 가져다 댁니다.
- 4 [CD Audio], [DVD], [LaunchPad], [File Player], [TV] 또는 [Video CD] 를 클릭합니다.

ATI Multimedia Center 기능 사용에 대한 정보는 온라인 도움말을 참조하십시오.

패널 부착과 분리

DVD, Video CD, TV, CD Audio 및 File Player 제어기 패널을 디스플레이 패널로부터 분리하여 화면상의 임의의 위치로 이동했다가, 다시 부착할 수 있습니다.

패널을 분리하려면

분리할 패널의 테두리로 커서를 이동합니다. 커서가 테두리에 닿으면 분리 기호로 변경됩니다. 패널을 클릭하여 끌어 갑니다.

패널을 부착하려면

윤곽선이 변할 때까지 부착하려는 패널로 끌어 간 다음 마우스 버튼을 놓습니다. 패널이 다시 연결됩니다.

온라인 도움말



기능 도움말. 디스플레이 패널의 [도움말] 버튼을 클릭하면 온라인 도움말이 열립니다.

F1

상황 도움말. 상황 도움말은 각 기능마다 항상 사용할 수 있습니다. F1 키를 누르면 나타납니다.



도구 설명. 마우스 커서를 제어기 위로 이동하면 그 목적을 설명하는 텍스트를 볼 수 있습니다. ATI Multimedia Center 에 익숙해지면 [디스플레이] 탭의 [도구 설명 보기] 확인상자를 클릭하여 도구 설명 기능을 꺼 둘 수 있습니다 (16 페이지의 [TV 디스플레이 설정](#) 참조).



ATI 데스크탑 도움말. ATI 비디오 카드의 그래픽 기능에 대한 도움말을 보려면 화면 오른쪽 하단 모서리에 있는 ATI 아이콘을 두 번 클릭합니다.

TV

컴퓨터에서 TV 를 시청하십시오! 전체 화면이나 창을 통해 최대 125 개 케이블 TV 채널과 70 개 안테나 채널을 매끄러운 풀 모션 비디오로 수신할 수 있습니다.

TV 다음과 같은 고급 기능을 제공합니다: 자막, 비디오/스틸 캡처, 채널 서프, 예약된 이벤트, TV Listings, 부모 제어 등.



디스플레이 패널의 왼쪽 상단 모서리에 있는 로고를 클릭하면 “정보...” 메모가 나타납니다. 하나 이상의 기능이 설정되어 있으면 작업 메뉴에 사용 가능한 활성 기능이 표시됩니다.

TV 제어기 사용에 관한 정보는 온라인 도움말과 도구 설명을 참조하십시오.

주

- 모든 채널을 모든 국가에서 사용할 수 있는 것은 아닙니다.
- TV 기능들을 Video-In 카드에서 모두 사용할 수 있는 것은 아닙니다.

TV 를 시작하려면



LaunchPad 에서 시작

Launchpad 에서 [TV] 를 클릭합니다 . LaunchPad 에 대한 정보는 [8 페이지](#) 를 참조하십시오 .

Windows® 작업 표시줄에서 시작

- 1 Windows 작업 표시줄에서 [시작] 을 클릭한 다음 [프로그램] ▶에 포인터를 가져다 댁니다 .
- 2 [ATI Multimedia Center] ▶에 포인터를 가져다 댄 다음 [TV] 를 클릭합니다 .

 또한 사용자의 시스템에 설정된 DVD, Video CD, CD Audio 및 File Player 등의 다른 Multimedia Center 기능에서 TV 를 시작할 수도 있습니다 . 해당 기능 제어기 패널의 왼쪽 상단 모서리에 있는 ATI 로고를 클릭한 다음 [TV] 를 클릭하십시오 .

Video-In

컴퓨터 시스템에 TV 튜너가 없으면 composite 입력 제어가 있는 작은 제어기 패널이 제공되어 외부 비디오 자원에서 비디오를 캡처할 수 있습니다 .



- 주 Video-In 카드가 있는 경우 , 다음 대화상자와 기능을 사용할 수 없습니다 :
- TV 튜너 설정 ([18 페이지](#) 참조 .)
 - 채널 서프 ([23 페이지](#) 참조 .)
 - TV-on-Demand ([36 페이지](#) 참조 .)
 - 프로그램 잠금 ([32 페이지](#) 참조 .)
 - 부모 제어 ([33 페이지](#) 참조 .)

TV 설정

TV 를 가장 처음 시작할 때는 초기화 마법사를 완료해야 합니다. 그 후에 마법사는 설정을 변경하기 위해 재실행 하려는 경우 이외에는 실행되지 않습니다. 초기화 마법사는 TV 채널, 부모 제어, 사운드 및 TV-on-Demand 을 쉽고 빠르게 설정하도록 안내해 줍니다.

주

- Video-In 카드가 있는 경우, 사운드 초기화 마법사만 사용됩니다.
- TV-on-Demand 는 사용자의 카드가 이 기능을 지원할 경우에만 사용이 가능합니다.

초기화 마법사



[설정] 버튼을 클릭한 다음 [디스플레이] 탭을 클릭합니다.

[초기화 마법사 ...] 버튼을 클릭합니다. TV 채널 초기화 마법사가 나타납니다. 마법사의 지시사항을 따라 케이블이나 안테나를 선택하고, 방송 표준을 고르고, 활성 채널을 스캔합니다.

- 현재 데이터베이스와 함께 설치된 TV Listings가 있을 경우, TV Listings 가 각 채널별 채널 이름에 또한 추가됩니다. 자세한 정보는 44 페이지의 [TV Listings](#) 를 참조하십시오.

[다음 >] 을 클릭합니다. TV 부모 제어 초기화 마법사가 나타납니다. 마법사의 지시사항을 따라 부모 제어 암호를 설정하거나 변경합니다.

주

- 암호들은 **옵션** 사항입니다.
- 암호는 **대소문자가 구별** 되며, 최소 길이는 **3문자** 이상이어야 합니다.
- 암호를 잊었을 경우, TV 소프트웨어를 제거했다가 다시 설치해야 합니다.

[다음 >] 을 클릭합니다. 사운드 초기화 마법사가 나타납니다. 마법사의 지시사항을 따라 오디오 연결을 설정합니다.

- TV 오디오가 들리지 않으면, TV가 방송중인 채널에 맞추어져 있는지, 오디오 연결을 올바르게 했는지를 확인합니다. 더 자세한 정보는 87 페이지의 [문제 해결](#) 을 참조하십시오.

[다음 >] 을 클릭합니다. *TV-on-Demand 초기화 마법사* 가 나타납니다. 마법사의 지시사항을 따라 임시 파일을 설정하고 파일 공간을 할당합니다. 가능한 시간이 표시 됩니다. [고급 설정] 버튼을 사용하면 이미지 품질과 프로세서 부하에 대한 설정을 사용자 정의할 수 있습니다.

[다음 >] 을 클릭합니다. *초기화 마법사* 끝 패널이 나타납니다. [마침] 을 눌러 TV 설정을 완료합니다.

TV 디스플레이 크기 조정

마우스, [전체 화면 표시] 버튼 또는 CTRL 키 조합을 사용하여 TV 디스플레이의 크기를 조정할 수 있습니다.

- F2 키는 제어기 패널을 감추거나 표시하여 데스크탑 공간을 확보합니다.



마우스를 사용해 TV 디스플레이 크기를 재조정하려면

디스플레이의 경계선을 드래그합니다. TV 디스플레이는 고정 화면 비율 (폭 : 높이) 을 4:3 으로 유지해 그림 왜곡 현상을 피합니다.



TV 를 전체화면으로 표시하려면

CTRL+F 또는 ALT+F 를 누르거나 [전체 화면 표시] 버튼을 클릭합니다. 이전 크기로 복귀하려면,  를 클릭하거나 Esc 키를 누릅니다.

Ctrl

CTRL 키를 사용해 사전설정된 크기로 표시하려면

| | |
|---------------------|-----------------|
| 160 x 120 픽셀 | CTRL+ 1 |
| 240 x 180 픽셀 | CTRL+ 2 |
| 320 x 240 픽셀 | CTRL+ 3 |
| 640 x 480 픽셀 | CTRL+ 4 |
| 전체 화면과 현재 크기 사이를 토글 | CTRL+F ALT+F |
| 디스플레이 패널의 크기를 증가하려면 | CTRL + 위로 화살표 |
| 디스플레이 패널의 크기를 감소하려면 | CTRL + 아래로 화살표 |

TV 제어기 메뉴

비디오 보기 영역이나 제어기 패널에서 마우스 오른쪽 버튼을 클릭하여 TV 기능에 액세스할 수 있습니다. 이 기능은 전체 화면 모드에서 매우 유용합니다. 다음 메뉴 항목을 사용할 수 있습니다.

| | |
|--------|---|
| 설정 | TV 설정 페이지를 엽니다. |
| 항상 위 | 다른 응용 프로그램들의 맨 위에 TV 를 표시합니다. |
| 제어기 숨김 | TV 제어기 패널을 숨깁니다. |
| 확대하기 | 확대 비율 (2x , 4x , 또는 8x) 을 선택하거나, 이미 확대된 상태이면 확대를 해제 합니다. 30 페이지의 확대하기와 팬하기 참조. |
| 비디오 크기 | 현재 패널에서 가능한 크기를 표시합니다. 160 x 120 240 x 180 320 x 240 640 x 480 전체 화면 |
| 커넥터 | 비디오 입력을 지정합니다. TV 튜너 TV 튜너 입력을 선택합니다. Composite composite 비디오 입력을 선택합니다. S-Video S-Video 입력을 선택합니다. |
| 사운드 모드 | 오디오 모드를 설정합니다. 소리 끄기 오디오가 꺼지면 자막을 표시합니다. 자막 스테레오 스테레오 TV 오디오를 활성화합니다. 모노 모노 TV 오디오를 활성화합니다. SAP SAP(보조 오디오 프로그램)을 활성화합니다. |
| 자막 | 자막 처리된 텍스트를 어떻게 표시할지를 지정합니다. 또한 HotWords 및 TV Magazine 기능을 활성화할 수도 있습니다. 26 페이지의 HotWords™ 및 28 페이지의 TV Magazine 을 참조하십시오. |
| 정보 ... | 정보 ... 대화 상자를 표시합니다. |
| 종료 | TV 를 닫습니다. |

TV 디스플레이 설정

설정 페이지를 사용하면 TV에 비디오를 표시하는 방법을 제어할 수 있습니다.

디스플레이 설정 페이지를 열려면

 TV 제어기 패널의 [설정] 버튼을 클릭한 다음 [디스플레이] 탭을 클릭합니다.

| | |
|-------------------------|---|
| <p>화면 크기</p> | <p>현재 패널에 사용할 수 있는 크기를 나타냅니다. 현재 패널이 크기 조정 기능을 지원하지 않으면 값은 회색으로 표시됩니다.</p> |
| <p>도구 설명</p> | <p>도구 설명 보기 마우스로 제어를 가리키면 TV 사용에 유용한 정보를 보여 줍니다.</p> <p>바로 가는 키 보기 마우스로 제어를 가리키면 바로 가는 키를 보여 줍니다.</p> |
| <p>기능 표시</p> | <p>비디오 데스크탑 TV 가 아이콘 표시되면 TV 디스플레이는 데스크탑 형식으로 교체됩니다.</p> <p>고정 화면 비율 이곳을 클릭하면 디스플레이 화면의 크기를 조정하거나 확대 / 축소할 때 폭과 높이의 비율이 유지됩니다.</p> <p>가장자리 자르기 이미지 가장자리를 잘라내어 오버스캔 잡음을 숨깁니다.</p> <p>항상 위 TV 를 다른 응용 프로그램 위에 표시합니다.</p> <p>전체 화면시 제어기 자동 감춤 전체 화면에서 TV 를 표시할 때 TV 제어기를 숨깁니다.</p> |
| <p>재생기 숨김 찾기</p> | <p>TV 를 숨기거나 표시하는 바로 가는 키를 지정합니다.</p> |
| <p>초기화 마법사</p> | <p>초기화 마법사를 재실행합니다. 13 페이지의 초기화 마법사 를 참조하십시오.</p> |

TV 비디오 설정

비디오 설정 페이지를 사용하면 비디오 커넥터와 미세조정 비디오 특성들을 선택할 수 있습니다.

비디오 설정 페이지를 열려면



TV 제어기 패널에서 [설정] 버튼을 클릭한 다음, [비디오] 탭을 클릭합니다.

| | |
|----------|---|
| 커넥터 | <p>케이블, composite 또는 S-Video 입력을 선택합니다.</p> <ul style="list-style-type: none"> • Composite 또는 S-Video 를 선택할 경우, 방송 표준 을 지정해야 합니다. |
| 방송 표준 | <p>방송 표준을 선택합니다: NTSC, PAL 또는 SECAM.</p> |
| 비디오 등록정보 | <p>컬러 이미지에서 색상의 양을 조정합니다.</p> <p>명도 이미지에서 흰색의 양을 조정합니다.</p> <p>대비 밝은 영역과 어두운 영역 사이의 톤의 그라데이션을 조정합니다.</p> <p>색조 이미지에서 빨강 대 파랑의 균형을 조정합니다.</p> <ul style="list-style-type: none"> • 색조는 PAL 또는 SECAM 에서는 조정할 수 없습니다. |

TV 튜너 설정

튜너 설정 페이지를 사용하여 활성 TV 채널 자동스캔, 케이블이나 안테나 입력 선택, 채널 명명, 채널에 특정한 옵션 설정 등을 할 수 있습니다.

튜너 설정 페이지를 열려면



TV 제어기 패널의 [설정] 버튼을 클릭한 다음 [TV 튜너] 탭을 클릭합니다.

| | |
|---------|---|
| 채널 이름 | 채널 이름을 입력할 수 있습니다. |
| 자세히 ... | 채널을 선택한 다음 [자세히 ...] 버튼을 클릭하여 [자세한 채널 등록정보] 페이지를 엽니다 (18 페이지의 자세한 채널 등록정보). |
| 자동스캔 | 활성 TV 채널을 스캔하며, [설정] 단추를 클릭하면 채널을 저장합니다. |
| 케이블 표준 | 국가와 케이블 또는 안테나를 선택합니다. |

자세한 채널 등록정보

채널을 선택한 다음 [TV 튜너 설정] 페이지에서 [**자세히 ...**] 버튼을 선택하면 [**자세한 채널 등록정보**] 페이지가 열려 특정 채널에 대한 즐겨찾기 목록, 채널 지정 및 오디오, 비디오, 프로그램 잠금, 자막에 대한 등록 정보를 설정할 수 있습니다.

예를 들면, [**채널 특정 설정 비디오**] 페이지에서 다른 채널들이 PAL(기본값) 이면 채널을 SECAM 으로 변경할 수 있습니다. [**자막**] 페이지에서 HotWords 모음을 특히 특정 채널에 대해 활성화할 수 있습니다.

| | |
|---------------|--|
| 채널 이름 | 채널 이름을 입력합니다. |
| 번호 | 채널 번호를 표시합니다. |
| 스테이션으로 튜 | 특정 채널로 튜할 때 수신되는 TV 스테이션을 지정합니다. 예를 들어, 실제 채널 5를 TV 채널 2에 지정할 수 있습니다. 자동스캔하면 모든 채널 지정이 정상으로 돌아옵니다 (18 페이지의 자동스캔 참조). |
| 즐거찾기 목록의 채널 | 이곳에 확인표시하여 [채널 위로]/[채널 아래로] 버튼을 클릭할 때 TV 에 수신되는 채널을 해당 채널에 추가합니다. 채널을 제거하려면, 해당 채널의 선택을 취소하십시오. |
| 시각적 선택 목록의 채널 | 이곳에 확인표시하여 채널을 시각적 선택 목록에 추가합니다 (23 페이지의 채널 서프 참조). 채널을 제거하려면, 해당 채널의 선택을 취소하십시오. |
| 채널 특정 설정 | <p>오디오</p> <p>[오디오] 를 클릭한 다음 [자세히 ...] 를 클릭하여 [자세한 사운드] 페이지를 엽니다.</p> <p>소리 끄 설정</p> <p>글로벌 모든 채널에 대한 글로벌 설정을 사용합니다.</p> <p>소리 끄 켜 선택한 채널의 소리를 끕니다.</p> <p>소리 끄 끄 모든 소리 끄를 취소합니다.</p> <p>SAP 설정 30 페이지의 SAP (Secondary Audio Program) 참조.</p> <p>글로벌 이 기능을 제공하는 모든 채널에 대해 글로벌 설정을 사용합니다.</p> <p>스테레오 스테레오 오디오를 제공하는 채널에 대해 스테레오 오디오를 활성화합니다.</p> <p>모노 이 채널에 대해 모노럴 오디오를 활성화합니다.</p> <p>SAP 이 채널에 대해 SAP 를 활성화합니다.</p> |

| | |
|----------------|--|
| 채널 특정 설정 | <p>비디오 [비디오] 를 클릭한 다음 [자세히 ...] 를 클릭하여 [채널 기반 비디오 설정] 페이지를 엽니다. 슬라이더를 이동해 값을 변경합니다.</p> <p>컬러 이미지에서 색상의 양. 명도 이미지에서 명암의 균형. 대비 이미지의 가장 밝은 부분, 중간톤 및 그림자 사이의 톤의 조절 (그라데이션). 색조 이미지에서 빨강, 초록, 파랑의 균형.</p> <p>방송 표준 이 채널에 대한 방송 표준을 선택합니다.</p> <p>프로그램 잠금 [프로그램 잠금] 을 클릭한 다음 [자세히 ...] 를 클릭하여 [프로그램 잠금 설정] 페이지를 엽니다. (32 페이지의 프로그램 잠금 참조)</p> <p>자막 [자막] 을 클릭한 다음 [자세히 ...] 를 클릭하여 [자막 채널 설정] 페이지를 엽니다. (24 페이지의 자막 참조).</p> |
|----------------|--|

TV 스틸 갤러리 설정

TV 에서 스틸 이미지를 캡처하고 스틸 갤러리에 이것을 저장할 수 있습니다.

TV 스틸 갤러리 설정 페이지를 열려면



TV 제어기 패널에서 [설정] 버튼을 클릭한 다음, [스틸 갤러리] 탭을 클릭합니다. 스틸 갤러리에 대한 더 자세한 정보는 55 페이지의 [스틸 갤러리](#)를 참조하십시오.

TV 예약 설정

예약관리자를 사용하면 지정한 시간에 선택한 TV 프로그램을 보거나 녹음할 수 있게 TV 를 설정할 수 있습니다. 설치되어 있는 기능이 있으면, CD Audio, TV Magazine, 디지털 VCR, 및 File Player 에 대한 이벤트를 예약할 수도 있습니다.

예약 설정 페이지를 열려면



TV 제어기 패널의 [설정] 버튼을 클릭하고, [예약] 탭을 클릭한 다음 [새로 작성] 버튼을 클릭합니다. 예약 마법사가 새로운 예약 이벤트를 작성하는 동안 안내합니다 (자세한 정보는 83 페이지의 [예약](#) 참조).

ATI TV Bar

창 크기를 조정하지 않으면서도 웹 검색과 TV 시청을 동시에 하십시오! ATI TV Bar 는 Internet Explorer 웹 브라우저에 TV 를 표시합니다.

북미 사용자는 계속 업데이트 되는 프로그램과 함께 채널 이름 및 번호도 볼 수 있습니다.



ATI TV Bar 를 열려면

- 1 Internet Explorer 를 시작합니다.
- 2 Explorer 의 메뉴 표시줄에서 [보기]▶ 를 클릭하고 [탐색 창]▶ 을 가리킨 후 [ATI TV] 를 클릭하십시오.



또는 Explorer 의 메뉴 표시줄에서 [ATI TV] 버튼을 클릭하십시오.

- TV 가 실행 중이 아니면, ATI TV Bar 가 TV 를 열고 TV Bar 에 TV 가 표시됩니다. ATI TV Bar 를 닫으면 TV 도 닫힙니다.
- TV 가 실행 중이면, TV Bar 에 표시되고 정규 TV 디스플레이가 데스크탑에서 사라집니다. TV Bar 를 닫으면 데스크탑 상에서 정상 디스플레이로 돌아갑니다.
- Explorer 의 크기를 조정하면, TV 디스플레이는 새 크기로 자동 조정됩니다.

ATI TV Bar 제어기

왼쪽에서 오른쪽순으로, ATI TV Bar 제어기의 항목은 다음과 같습니다: 채널 아래로, 채널 위로, 볼륨, 음소거, 맨 위로, 페이지 위로, 페이지 아래로, 스크롤링 일시중지, 즐겨찾기, 도움말.



채널 서프

여러 TV 채널을 동시에 찾아 보고 채널의 “줄여보기” 이미지 (축소 표현) 를 클릭하여 채널을 선택할 수 있습니다. 각각의 줄여보기는 채널 번호를 표시하며 규칙적으로 업데이트되어 현재 프로그램을 표시합니다.



- 선택 목록의 특정 채널이 잠긴 채널일 경우 (32 페이지의 [프로그램 잠금](#) 참조), 이 채널에 접근하는데 암호가 필요합니다. 암호를 입력하지 않으면 잠기지 않은 채널만 표시됩니다.
- 자동스캔 (18 페이지의 [자동스캔](#) 참조) 후에, 잠긴된 모든 채널이 선택 목록에 포함됩니다. 잠금 아이콘 왼쪽에 확대경이 나타납니다. [확대경] 버튼을 클릭하여 선택 목록에 채널을 추가하거나 제거합니다.
- 채널 서프를 하는 동안 대부분의 제어기는 사용할 수 없습니다.

채널 서프를 사용하려면

- 1  TV 제어기 패널에서 [채널 서프] 버튼을 클릭합니다.
TV 디스플레이에 줄여보기 격자가 나타납니다.
- 2 미리 보려는 채널의 [줄여보기] 를 클릭합니다.
클릭한 채널이 “ 라이브 ” 채널이 되어 수초 동안 비디오와 오디오를 재생합니다.
- 3 시청하려는 채널을 선택하려면 [줄여보기] 를 두 번 클릭합니다.
줄여보기 격자가 사라지고 선택한 채널이 화면에 나타납니다.

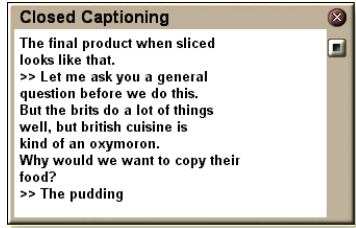

자막

표준 TV처럼 비디오 위와 비디오 외의 별도 창에 자막을 표시합니다. 별개의 창을 사용하면 스크롤 막대로 지난 몇 분간의 텍스트를 다시 볼 수 있습니다. 창의 배경색, 글꼴 및 글꼴 색을 설정할 수 있습니다.



주 자막은 북미에서만 사용이 가능합니다.

자막 텍스트를 표시하려면

-  TV 제어기에서 [자막] 버튼을 클릭합니다.
-  [자막] 창을 닫으려면, [종료] 버튼을 클릭합니다.

자막 설정

[자막 설정] 페이지를 사용하여 비디오나 창 위에 자막 텍스트를 표시하는 방법과 창의 배경색, 글꼴 및 글꼴 색을 지정할 수 있습니다. 또한 HotWords 와 TV Magazine 기능을 설정하여 사용할 수도 있습니다.

자막을 설정하려면



TV 제어기 패널의 [설정] 버튼을 클릭한 다음 [자막] 탭을 클릭합니다.

| | |
|-------------------------|--|
| <p>위치</p> | <p>외부 창 전용 창에 자막을 표시합니다. [글꼴 ...] 을 클릭하여 디스플레이 글꼴을 선택합니다.</p> <p>비디오 창 비디오 위에 놓인 자막 텍스트를 표시합니다. [글꼴 ...] 을 클릭하여 디스플레이 글꼴을 선택합니다.</p> <p>단색 백그라운드 단색 백그라운드에 자막 텍스트를 표시합니다.</p> <p>그림자 백그라운드 그림자 백그라운드에 자막 텍스트를 표시합니다.</p> |
| <p>HotWords</p> | <p>사용 가능 자막이 켜져 있을 때 HotWords 를 활성화하려면 여기에 확인표시합니다 (26 페이지의 <i>HotWords™</i> 를 참조).</p> <p>HotWords 설정 [HotWords 설정] 페이지를 엽니다.</p> |
| <p>TV Magazine</p> | <p>사용 가능 TV Magazine 을 활성화합니다. (28 페이지의 <i>TV Magazine</i> 참조).</p> <p>TV Magazine 설정 TV Magazine 설정 마법사를 엽니다.</p> |
| <p>소리 끄시에 자막</p> | <p>오디오의 소리가 꺼져 있을 때 자막 텍스트를 표시합니다.</p> |
| <p>만약 있으면 대체 텍스트 보기</p> | <p>T1 모드 자막 데이터가 자막 스트림에 존재할 경우 이 상자에 확인표시하면 T1 모드의 전체 페이지와 스크롤할 수 있는 자막 텍스트를 표시합니다. 자막 기능을 끄거나 채널을 변경하면 페이지가 숨겨집니다.</p> |

HotWords™

컴퓨터로 TV 를 시청하십시오! 자막 기능을 켜 때 TV 가 자막 텍스트에서 감지할 단어와 구를 지정할 수 있습니다.

HotWords를 설정하면 HotWords가 나타날 때 일치하는 텍스트를 보여 주거나, TV 를 복원하거나, 사운드를 재생하거나, TV Magazine 을 활성화하거나, 디지털 VCR 을 활성화하도록 할 수 있습니다. 또한 지정한 단어가 나타나면 TV 가 자동으로 텍스트를 복사하게 할 수도 있습니다.

HotWords 를 활성화한 다음 TV 를 아이콘 표시하고, 지정한 단어가 나타날 때 TV 가 열리도록 할 수 있습니다. [자막 설정] 페이지의 [HotWords 설정] 버튼을 사용하여 단어를 지정합니다.

주 HotWords 는 북미에서만 사용이 가능합니다.

HotWords 를 설정하려면



TV 제어기 패널의 [설정] 버튼을 클릭하고, [자막] 을 클릭한 다음 [HotWords 설정] 버튼을 클릭합니다. HotWords 설정 마법사가 열립니다.

HotWords 를 활성화하려면 [사용 가능] 상자에 확인표시 합니다. HotWords 설정 마법사가 HotWords 설정 과정을 안내합니다.

| | |
|---|---|
| 첫번째 단어 | 일치시킬 첫번째 단어를 입력합니다. |
| 유형 일치 | 원하는 일치 유형을 선택합니다. <ul style="list-style-type: none"> • 단어만 첫번째 단어가 나타날 때 알립니다. • 다음에 오는 단어 첫번째 단어가 나타나고 지정한 옵션 단어가 바로 따라올 때 알립니다. • 다음에 오지 않는 단어 첫번째 단어가 나타나고 옵션 단어가 바로 따라오지 않을 때 알립니다. • 단어가 있는 문장 첫번째 단어가 나타나고 옵션 단어가 있는 문장 중에 있을 때 알립니다. |
| 옵션 단어 | 첫번째 단어와 일치시킬 단어를 입력합니다. 옵션 단어를 지정하면 시스템은 첫번째 단어 + 옵션 단어 조합만 검색합니다. |
| 부분적 | 첫번째 단어의 <u>일부</u> 가 나타날 때 알리도록 하려면 이 상자에 확인표시합니다. |
| [추가] 와 [제거] 버튼을 사용하여 목록에 단어를 추가하거나 제거합니다. | |
| HotWords 가 나타날 때 취할 조치 . | 일치 텍스트 보기 HotWord 와 일치하는 텍스트를 표시합니다. 재생기 복원 TV 를 현재 상태로 엽니다. |
| 녹음 | TV Magazine 사용 가능 TV Magazine 을 활성화합니다 (28 페이지의 <i>TV Magazine</i> 참조). 디지털 VCR 사용 가능 디지털 VCR 을 활성화합니다 (39 페이지의 <i>디지털 VCR</i> 참조). |

TV Magazine

TV Magazine 을 사용하여 화상과 텍스트를 비롯하여 자막 방송을 녹음할 수 있습니다. 파일을 RTF (서식있는 텍스트 형식) 로 저장하여 서식을 보존하기 때문에 많은 워드 프로 세서, 일반 텍스트 (TXT) 또는 하이퍼텍스트 표시 언어 (HTML) 에서 사용할 수 있습니다. 예약 기능을 사용하여 TV Magazine 을 지정한 날짜와 시간에 시작할 수 있습니다 (83 페이지의 [예약](#) 참조).

- 주
- TV Magazine 은 북미에서만 사용이 가능합니다.
 - TV Magazine 이 활성화 되면, [자막] 버튼이 꺼져 있어도 자막 텍스트의 사본을 만듭니다.

TV Magazine 을 시작하려면



TV 제어기 패널의 [설정] 버튼을 클릭하고, [자막] 탭을 클릭한 다음 [TV Magazine 설정] 버튼을 클릭합니다.

TV Magazine 을 활성화하려면 [사용 가능] 상자에 확인 표시합니다. 처음 TV Magazine 을 사용할 때는 TV Magazine 설정 마법사가 HotWords 설정 과정을 안내합니다.

| | |
|--------------------------|---|
| 파일 이름 | 파일 이름을 입력합니다. |
| 파일 형식 | 파일 형식을 선택합니다 (RTF, TXT 또는 HTML). |
| 옵션 | <p>파일 덮어쓰기 확인표시하여 기존의 파일을 덮어 씁니다. 확인표시를 취소하여 기존 파일을 보존합니다.</p> <p>광고 제거 자막 텍스트를 표시하거나 사본을 만들 때 상용 광고를 자동으로 건너뛴니다. 자막 텍스트를 녹음하는데 " 텍스트 버블" 보다는 스크롤 사본을 사용하는 프로그램에서 가장 잘 작동합니다. 예: 토크쇼, 뉴스 방송, 스포츠 및 드라마.</p> <p>(자막 형식에 따라 광고가 녹음되는 경우도 있습니다. 몇 번 시도해 보면 가장 나은 결과를 얻는 방법을 알 수 있습니다.)</p> <p>대소문자 변환 모든 문자를 대문자나 소문자로 변환합니다.</p> |
| 다음 후에 사본 만드는 것 중지 | 사본을 만들 시간 (분) 을 지정합니다. |
| 레이아웃 선택 | <p>이미지 없음 이미지를 저장하지 않습니다.</p> <p>이미지를 왼쪽으로 이미지를 왼쪽으로, 텍스트를 오른쪽으로 배치합니다.</p> <p>이미지를 오른쪽으로 이미지를 오른쪽으로, 텍스트를 왼쪽으로 배치합니다.</p> <p>대체 이미지 이미지와 텍스트가 왼쪽과 오른쪽으로 교체됩니다.</p> <p>흑백 화상 사용 이미지를 흑백으로 저장하여 디스크 공간을 절약합니다.</p> <p>이미지 농도 1/ 페이지 2/ 페이지 4/ 페이지</p> |

SAP (Secondary Audio Program)

SAP (Secondary Audio Program, 보조 오디오 프로그램)은 언어 번역, 시각 장애인을 위한 자막 서비스, 날씨 예보 또는 쇼 정보 등을 방송하는데 사용할 수 있습니다.

- | | |
|---|---|
| 주 | <ul style="list-style-type: none"> • 모든 TV 방송국이 스테레오나 SAP 를 방송하는 것은 아닙니다. • SAP 는 일본어 버전 TV 에서는 사용할 수 없습니다. |
|---|---|

SAP 를 들으려면



TV 제어기 패널의 [소리 끄] 버튼을 마우스 오른쪽 버튼으로 클릭하고 드롭다운 메뉴에서 [Sap] 를 클릭합니다.

또한 메뉴를 사용하여 다음을 수행할 수도 있습니다.

- 오디오의 소리가 꺼져 있을 때 자막을 켭니다.
- 스테레오에서 모노로 전환합니다.

확대하기와 팬하기

디스플레이 패널의 비디오에서 확대를 하여 화면의 선택 영역을 크게 하고, 디스플레이를 정상 화면 크기로 되돌릴 수 있습니다. 또한 확대된 영역에서 팬 (이미지를 수직이나 수평으로 움직임) 효과를 줄 수도 있습니다.

확대하려면

디스플레이 패널 내에서 클릭한 다음, 마우스 버튼을 계속 누른 채 확대하기를 원하는 영역 둘레에 사각형을 그립니다.

 또는 [1:1] 버튼을 두 번 클릭하여 확대 수준 - 2 배 확대, 4 배 확대, 8 배 확대 - 을 선택할 수 있는 메뉴를 엽니다.



확대된 영역에서 팬하려면

확대된 영역 내에서 마우스를 이동해 수직이나 수평으로 팬합니다.

확대를 해제하려면

디스플레이 패널에서 오른쪽 클릭하여 제어기 메뉴를 열고, [확대하기]▶를 가리킨 다음 [확대 해제]를 클릭하거나,

 제어기 패널에서 [1:1] 버튼을 클릭합니다.

비디오 데스크탑

TV 를 아이콘 표시할 때 데스크탑 형식을 라이브 TV 디스플레이로 교체하려면

 TV 제어기 패널의 [설정] 버튼을 클릭하고 [디스플레이] 탭을 클릭한 다음 [비디오 데스크탑]에 확인 표시합니다.

 TV 를 아이콘 표시하면 라이브 TV 디스플레이가 데스크탑을 대체합니다.

 Windows® 작업 표시줄 오른쪽에 있는 “트

레이”에 TV 아이콘이 나타납니다. 아이콘을 클릭하여 작은 제어기 패널을 표시하면 채널을 변경하고 볼륨을 조절할 수 있습니다. 자막 정보는 표시되지 않습니다.



TV 튜너가 없으면 볼륨과 소리 끄 제어기가 들어 있는 이 제어기 패널을 사용할 수 있습니다.



데스크탑 형식과 TV 를 복원하려면

Windows® 작업 표시줄에서 [TV] 버튼 (또는 Video-In 카드가 있을 경우, [비디오] 버튼)을 클릭합니다.

프로그램 잠금

프로그램 잠금을 사용하면 지정된 시간에 특정 프로그램을 차단하고, 암호를 설정하여 이 프로그램을 잠금 해제할 수 있습니다. [프로그램 잠금] 페이지를 사용하여 채널, 시간 및 기간을 지정합니다.

- | | |
|---|--|
| 주 | <ul style="list-style-type: none"> • 암호는 대소문자가 구별됩니다. 예를 들면, PASSWORD, Password, 및 passWord 는 같은 암호가 아닙니다. • 암호를 기억하지 못할 경우 암호로 보호된 프로그램을 보려면 TV 소프트웨어를 제거하고 다시 설치해야 합니다. |
|---|--|

프로그램 잠금을 설정하려면

- 1  TV 제어기 패널의 [설정] 버튼을 클릭한 다음 [TV 튜너] 탭을 클릭합니다.
- 2 원하는 채널을 클릭한 다음 [자세히 ...] 버튼을 클릭합니다.
- 3 [프로그램 잠금] 을 클릭한 다음 [자세히 ...] 버튼을 클릭합니다.
- 4 [새로 작성] 을 클릭합니다.

프로그램 잠금 마법사는 잠금 절차를 안내합니다.



채널 목록에서 잠긴 채널에는 채널 이름 오른쪽에 자물쇠가 생깁니다.

프로그램 잠금을 제거하려면

- 1  TV 제어기 패널의 [설정] 버튼을 클릭한 다음 [TV 튜너] 탭을 클릭합니다.
- 2 잠금을 해제할 채널을 클릭한 다음 [자세히...] 버튼을 클릭합니다.
- 3 [프로그램 잠금] 을 클릭한 다음 [자세히 ...] 버튼을 클릭합니다.
- 4 잠금을 해제할 프로그램을 선택합니다.
- 5 [삭제] 버튼을 클릭합니다. 모든 프로그램 잠금을 제거하려면 [모두 삭제] 버튼을 클릭합니다.
- 6 [확인] 을 클릭합니다.

부모 제어

부모 제어는 프로그램 내용 등급에 따라 TV 프로그램에 접근하는 것을 제한할 수 있습니다. 사용자가 제한하는 프로그램의 비디오 및 오디오는 정확한 암호가 입력될 때까지 스크램블됩니다.

주

- 부모 제어는 북미 (NTSC) TV 에서만 사용이 가능합니다.
- 암호는 **대소문자가 구별** 되며, 최소 길이는 **3문자** 이상이어야 합니다.
- 암호를 잊었을 경우, TV 소프트웨어를 제거했다가 다시 설치해야 합니다.
- 부모 제어는 TV 튜너가 있는 컴퓨터 시스템에서만 사용이 가능합니다.
- 스틸 프레임 캡처 기능은 스크램블 프로그램을 위해 비활성화되고, 비디오 캡처는 스크램블된 자료만을 녹음합니다.

부모 제어를 사용하려면



TV 제어기 패널의 [부모 제어] 버튼을 클릭하여 선택 메뉴를 표시합니다. 선택한 수준은 확인 표시됩니다.

- 1 원하는 수준을 클릭합니다.
암호 설정 대화상자가 나타납니다.
- 2 상단 상자에 사용자의 암호를 입력한 다음 하단 상자에 다시 한번 암호를 입력하여 암호를 확인합니다.

다음 표는 부모 제어에 대한 FCC 가이드라인을 요약한 내용입니다.

| 어린이 전용으로 설계된 프로그램 | |
|-----------------------|----------------------------------|
| TV-Y | 이 프로그램은 모든 어린이에 알맞도록 설계되었습니다. |
| TV-Y7 | 이 프로그램은 7 세 이상의 어린이 용으로 설계되었습니다. |
| 전체 시청자를 대상으로 설계된 프로그램 | |
| TV-G | 일반 시청자. |
| TV-PG | 부모와 함께 시청하는 프로그램. |
| TV-14 | 부모가 단단히 주의시켜야 하는 프로그램. |
| TV-MA | 성인 전용. |

비디오와 스틸 이미지 캡처

풀 모션 비디오 . 디지털

VCR 은 비디오 원본에서 풀 모션 비디오와 오디오 클립을 캡처하고 컴퓨터의 하드 디스크에 MPEG 이나 AVI 파일로 저장할 수 있도록 합니다 (39 페이지의 [디지털 VCR](#) 참조).

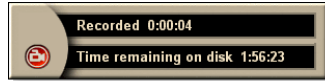

스틸 이미지 . TV 에서 풀 컬러

, 픽셀 당 24 비트, 스틸 이미지와 MPEG 클립 (61 페이지의 [Video CD](#) 참조) 을 캡처하고, 저장한 다음 인쇄합니다. 이미지는 스틸 갤러리에 Windows 표준 비트맵 (.bmp) 이나 다양한 종류의 표준 형식으로 저장됩니다.



스틸 갤러리는 대부분의 업계 표준 그래픽 파일 형식을 지원하므로 이미지를 보고서, 프레젠테이션, 서신 및 기타 문서에 넣어, 교육 프로그램과 프레젠테이션에 강한 인상을 더할 수도 있습니다 (55 페이지의 [스틸 갤러리](#) 참조).

주 부모 제어가 프로그램을 제한할 경우, 스틸 캡처를 사용할 수 없습니다 (33 페이지의 [부모 제어](#) 참조).

TV 로부터 비디오와 오디오 클립 녹음

비디오와 오디오 클립을 녹음하려면



TV 제어기 패널의 [녹음] 버튼을 클릭합니다.

디지털 VCR 은 컴퓨터 하드 디스크에 MPEG 이나 AVI 파일로 비디오와 오디오를 녹음하기 시작합니다. 캡처 형식 지정에 관한 정보는 40 페이지의 [디지털 VCR 설정](#)을 참조하십시오.



녹음을 중지하려면 디지털 VCR에 있는 [녹음] 버튼을 클릭합니다. [다른 이름으로 저장] 대화 상자가 열리면 캡처한 비디오에 이름을 붙여 저장할 수 있습니다.

주

부모 제어가 프로그램을 제한할 경우, 녹음된 자료는 스크램블됩니다 (33 페이지의 [부모 제어](#)를 참조하십시오).

TV 에서 스틸 프레임 캡처하려면



TV 제어기 패널에서 [카메라] 버튼을 클릭합니다. 현재 프레임이 스틸 갤러리에 위치하게 됩니다 (55 페이지의 [스틸 갤러리](#) 참조).

주

부모 제어가 프로그램을 제한할 경우, 스틸 캡처는 비활성화됩니다 (33 페이지의 [부모 제어](#)를 참조하십시오).

TV-on-Demand™



TV-on-Demand(시간 이동)은 사용자의 그래픽 카드가 지원할 경우 사용이 가능합니다 (예를 들면, ALL-IN-WONDER RADEON 및 ALL-IN-WONDER 128 PRO). TV-on-Demand는 라이브 TV의 즉시성과 VCR의 저장 및 리플레이 성능을 결합하여 TV를 시청하면서 상호 대화가 가능한 새로운 방식을 만들어 냅니다.

라이브 일시정지. 마우스 한 번 클릭으로 생방송 TV 프로그램을 멈춘 다음에, 다음 시간으로 미루어 둔 이 비디오를 나중에 계속해서 보실 수 있으므로, 한 장면도 놓치는 일이 없습니다.

인스턴트 리플레이. 시퀀스를 리플레이하려면, 프로그램을 백업하고, 빠뜨린 것을 본 다음, 라이브 프로그래밍까지 따라 잡을 수 있습니다. 재생 속도를 바꾸거나, 미리 설정된 초만큼 앞으로 건너뛸 수 있습니다. 또한 시간 이동된 비디오를 MPEG (.MP2) 파일로 저장할 수도 있습니다.

| | |
|-----------------|--|
| <p>주</p> | <ul style="list-style-type: none"> • TV-on-Demand는 하드 드라이브에 녹음을 하므로, TV-on-Demand 모드에서는 디지털 VCR을 사용할 수 없습니다 (39 페이지의 <i>디지털 VCR</i> 참조). • 복사 방지된 비디오 소스는 시간 변경이 안됩니다. |
|-----------------|--|

시간 이동 비디오를 보려면

 TV 제어기 패널에서 [TV-on-Demand] 버튼이나 [일시정지]  버튼을 클릭합니다.

- [일시정지] 버튼을 클릭하면, TV 제어기 패널이 TV-on-Demand 제어기 패널로 변경되고, 비디오의 마지막 프레임이 표시되면서, TV-on-Demand가 라이브 비디오를 캡처합니다.

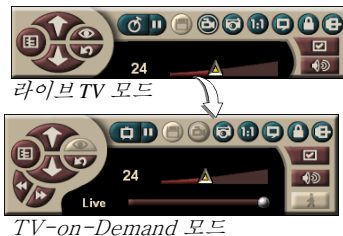

TV 제어기 패널이 TV-on-Demand 제어기 패널로 변경되고, 시간 이동 비디오가 표시됩니다.

- [재생]  버튼을 클릭하면, 일시정지했던 곳에서 계속해서 시간 이동 비디오가 표시됩니다.

주 TV 오디오가 들리지 않으면, 87 페이지의 [문제 해결](#)을 참조하십시오.



라이브 방송으로 돌아가려면

 TV-on-Demand 제어기 패널에서 [라이브 TV] 버튼을 클릭합니다. 비디오 녹음이 멈춥니다. 라이브 TV 를 시청하는 동안 녹음을 계속하려면, TV-on-Demand 모드에서 머물면서 슬라이더를 오른쪽으로 드래그합니다 (38 페이지의 [시간 이동 비디오 내에서 이동하려면](#)을 참고).

시간 이동 비디오를 재생하려면

TV-on-Demand 제어기 패널에서 [재생]  버튼을 클릭합니다.

시간 이동 비디오를 일시 정지하려면

시간 이동 비디오가 재생되는 동안 라이브 TV 모드나 TV-on-Demand 모드에 [일시 정지]  버튼이 표시됩니다. [일시 정지] 버튼을 클릭하면, 시간 이동 비디오가 멈추면서 스틸 이미지가 표시되고, [일시 정지] 버튼이 [재생]  버튼으로 바뀝니다.

[재생] 버튼을 클릭하면, 시간 이동 비디오가 재생을 다시 시작하고, [재생] 버튼이 [일시정지] 버튼으로 바뀝니다.

시간 이동 비디오에서 재생 속도를 변경하려면

 [속도] 버튼을 클릭하여 재생 속도를 선택합니다: 느린 재생 (절반 속도), 일반 재생 및 빠른 재생 (1.5배 속도). [속도] 버튼을 오른쪽 클릭하면 속도 메뉴가 나타납니다.

- [속도] 버튼은 TV-on-Demand 모드에 있을 때 오직 가능하지만 [라이브] 뒤에서 활성화됩니다.

시간 이동 비디오에서 뒤로 건너 뛰거나 앞으로 건너 뛰려면

 뒤로 건너 뛰려면 왼쪽 버튼을 클릭합니다. 앞으로 건너 뛰려면 오른쪽 버튼을 클릭합니다. 기본 설정값은 다음과 같습니다:

- 앞으로 : 10 초
- 뒤로 : 30 초

오른쪽 버튼을 클릭하여 시간 설정값을 10 초, 30 초, 1 분 또는 2 분으로 변경할 수 있습니다.

시간 이동 비디오 내에서 이동하려면



라이브

마우스로 슬라이더를 드레그합니다. 시간 디스플레이가 녹음된 비디오에서

위치를 표시합니다. 슬라이더를 오른쪽으로 완전히 이동하면, 시간 디스플레이는 [**라이브**] 를 가리킵니다.

시간 이동 비디오를 내보내려면



TV-on-Demand 제어기 패널에서 [내보내기] 버튼을 클릭합니다. 대화 상자가 나타나고, 여기서 저장하려는 시간 이동 비디오의 부분 (범위 :) 과 그것을 저장할 위치 (출력 파일 :) 를 선택할 수 있습니다. 내보내진 비디오는 MP2 형식으로 저장됩니다.

라이브 방송 모드로 먼저 돌아올 경우 좀 더 빨리 내보내기를 할 수 있습니다. (그러나 TV-on-Demand 로 돌아오지 못하거나 이전에 녹음된 비디오에 덮어쓰기를 하게 됩니다.)

디지털 VCR

디지털 VCR 은 간단한 제어기와 강력한 캡처 옵션을 제공합니다. 비디오 소스로부터 풀모션 비디오 및 오디오 클립을 캡처하고, MPEG 이나 AVI 파일로 저장할 수 있습니다. File Player 에서 캡처한 파일을 재생할 수도 있습니다 (78 페이지의 [File Player](#) 참조). 예약 기능을 사용하면 지정한 날짜와 시간에 TV 프로그램을 녹음할 수 있습니다 (83 페이지의 [예약](#) 참조).

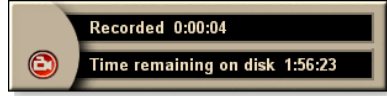

주

TV-on-Demand 는 하드 드라이브에 녹음을 하므로, TV-on-Demand 모드에서 디지털 VCR 을 사용할 수 없습니다 (36 페이지의 [TV-on-Demand™](#) 참조). 대신에 TV-on-Demand 모드에 있을 때 내보내기 기능을 사용하십시오 (38 페이지의 [시간 이동 비디오를 내보내려면](#) 참조).

디지털 VCR 을 시작하려면

TV 에서 비디오를 캡처하면 (35 페이지의 [비디오와 오디오 클립을 녹음하려면](#) 참조), 디지털 VCR 이 자동으로 열립니다. 디지털 VCR 이 녹음을 하기 전에 프롬프트 되게 하려면, [TV Player 설정] 페이지의 [디지털 VCR] 탭에서 [녹음 전 프롬프트] 를 클릭합니다 (40 페이지의 [디지털 VCR 설정](#) 참조).

캡처한 비디오 저장 및 압축

[디지털 VCR 사용자 설정 ...] 페이지를 사용하면 캡처한 비디오를 압축하고 여러 가지 업계 표준 형식으로 저장할 수 있습니다 (40 페이지의 [디지털 VCR 설정](#)에서 녹음 품질을 참조). 캡처한 비디오의 품질은 다음 조건에 따라 다릅니다:

- 시스템 속도 (CPU)
- 시스템 메모리 양 (RAM)
- 하드 디스크 성능
- 비디오 캡처 창의 크기
- 사용된 비디오 코덱 (인코더 - 디코더)

디지털 VCR 설정

[디지털 VCR 설정] 페이지를 사용하여 녹음 품질, 기간, 일반 옵션 및 사용자 설정을 지정합니다.

디지털 VCR 을 설정하려면

 TV 제어기 패널의 [설정] 버튼을 클릭한 다음 [디지털 VCR] 탭을 클릭합니다.

| | |
|---------------------------------|--|
| <p>녹음 품질</p> | <p>[최고 품질], [양호한 품질], Video CD (<small>주 참조</small>), 또는 [가장 긴 시간] 을 확인 표시합니다. (품질이 높아지면 높아질수록 디스크에 저장할 수 있는 비디오의 개수는 적어집니다.) 극도로 미세한 조정을 하려면, [사용자 정의 설정] 버튼을 클릭하여 [사용자 정의 설정] 페이지를 엽니다. 이 페이지에서 사전설정된 캡처 형식을 작성하거나 수정할 수 있습니다.</p> <p>[새로 작성 ...] 버튼을 클릭하여 새로 사전설정된 캡처 형식을 작성합니다. 캡처 마법사가 과정 전체를 안내해 줍니다.</p> <p>[편집 ...] 버튼을 클릭하여 기존의 사전설정된 캡처 형식을 수정합니다.</p> <ul style="list-style-type: none"> • 캡처 마법사의 단계 2는 [인터레이스 제거] 옵션을 제공합니다. 캡처된 비디오에서 수평 줄무늬를 방지하려면 이 옵션을 선택합니다. |
| | <p><small>주:</small> 대부분의 DVD 재생기에서 재생가능한 Video CD 컴파일러 파일은 Video CD 설정을 통해 만들 수 있습니다. Video CD 파일을 만들려면, 쓰기 가능 CD 드라이브 및 CD 생성 소프트웨어가 필요합니다.</p> |
| <p>디스크 공간 설정</p> | <p>캡처된 비디오를 저장할 디스크 공간을 할당합니다.</p> <p>드라이브로 녹음 캡처한 비디오를 저장할 드라이브를 선택합니다.</p> <p>남겨둘 여유 디스크 공간 슬라이더를 사용해 하드 드라이브에 남겨둘 여유 공간을 설정합니다. 이 옵션을 사용하면 드라이브가 꽉차는 것으로부터 녹음을 방지할 수 있습니다.</p> |
| <p>현재 설정</p> | <p>캡처한 비디오에 대해 비디오 형식, 크기, 프레임 비율 및 오디오 형식을 표시합니다.</p> |
| <p>640 x 480에서 스틸 캡처</p> | <p>640 x 480 픽셀 형식으로 스틸 이미지를 캡처합니다.</p> |

| | |
|------------------|--|
| 녹음 전 프롬프트 | 모든 캡처 설정을 실행한 다음, 캡처를 시작하는 대화 상자를 표시합니다. |
| 녹음 시간 | 상자를 확인표시한 다음 녹음하기 원하는 시간과 분을 입력합니다. |

실시간 MPEG 인코딩

컴퓨터가 Pentium® II, Pentium® III, Pentium® 프로세서 (MMX 기술 채택) 나 AMD Athlon™ 프로세서를 사용하고 있다면, 실시간으로 비디오를 캡처해 MPEG 형식으로 저장할 수 있습니다.

디지털 VCR 사용자 정의 설정은 AVI 는 물론 4 가지의 사전설정 MPEG 녹음 설정을 제공합니다. 특정 목적에 맞추어 비디오나 오디오 설정을 사용자 정의할 수 있습니다.

MPEG 녹음 설정을 사용자 정의하려면

주 이 설정을 변경하기 전에 MPEG에 대해 잘 이해하고 있어야 합니다. 물론 직접 실험하는 것이 가장 좋은 방법이 될 것입니다. 결과가 원치 않는 것일 경우, [취소] 를 클릭하면 간단히 사전설정 값으로 복귀됩니다.

- 1 TV 제어기 패널에서 설정  버튼을 클릭한 다음, [디지털 VCR] 탭을 클릭합니다.
- 2 [사용자 정의 설정 ...] 버튼을 클릭합니다.
[사용자 정의 설정] 페이지가 열립니다.
- 3 사용하고 싶은 MPEG 형식을 선택합니다.
 - 사전 설정값을 변경하려면, [편집...] 버튼을 클릭합니다. 캡처 마법사가 변경하는 방법을 안내해 줍니다.
 - 새로운 캡처 형식을 작성하려면, [새로 작성 ...] 버튼을 클릭합니다. 캡처 마법사가 새로운 형식을 작성하는 방법을 안내해 줍니다.

MPEG 비디오 캡처로 최상의 결과에 도달하기

MPEG 등록정보에 액세스하려면

- 1 TV 제어기 패널에서 [설정] 버튼  을 클릭한 다음 [디지털 VCR] 탭을 클릭합니다.
- 2 [녹음 품질] 에서 [사용자 정의 설정...] 버튼을 클릭합니다.
- 3 [최고 품질] 을 클릭한 다음, [편집...] 버튼을 클릭합니다.
캡처 마법사(단계1) 가 나타납니다.
- 4 사전 설정에 대한 이름과 설명을 입력합니다(원할 경우).
- 5 [다음 >] 을 클릭합니다.
캡처 마법사(단계2) 가 나타납니다.
- 6 MPEG-1 또는 MPEG-2 를 선택하고, [다음 >] 을 클릭합니다.
캡처 마법사(단계3) 가 나타납니다.

I 프레임전용 MPEG 캡처를 선택하려면

이것은 CPU 를 적게 사용하나, 2- 3 배의 비트율을 요구하여 더 큰 파일들을 생성합니다.

- 1 [I 프레임 전용] 버튼을 클릭합니다.
- 2 [다음 >] 을 클릭하고, [마침] 을 클릭합니다.

I, B, P 프레임 MPEG 캡처를 선택하려면

이것은 CPU 를 많이 사용하나 좋은 품질의 비디오를 얻는데 요구되는 비트율을 현저히 감소시킵니다.

- 1 캡처 마법사 (단계 3) 에서 그룹의 P 프레임 수를 4 로 설정합니다.
- 2 서브그룹의 B 프레임 수를 2 로 설정합니다.
([기본값] 버튼을 클릭하면 위의값으로 설정합니다.)

MPEG-1 이나 MPEG-2 형식에서 완전한 29.97 프레임 / 초 캡처 성능에 도달하려면, 다음 설정을 추천합니다. CPU 속도와 비트율 (Mbps) 이 예로 주어지나, 일부 비디오는 빠른 모션의 양과 복잡한 장면의 수에 따라 다른 비디오보다 더 잘 압축이 된다는 것에 주의하십시오.

| 비디오 형식 | IBP 프레임 (Mbps) | 최소 CPU 요건 | I 프레임 전용 (Mbps) | 최소 CPU 요건 |
|-----------|----------------------|-----------------|-----------------------|-----------------|
| 160x120 | 1.0 | P200- MMX | 1.0 | P200- MMX |
| 352x240 | 1.5 | PII-266 | 2.0 | P200- MMX |
| 320x480 | 3.0 | PII-400 | 4.0 | PII-266 |
| 640x480 | 4.0 | Athlon 600 | 6.0 | PIII-450 |
| 720x480 | 4.0 | Athlon 700 | 6.0 | PIII-450 |

Mbps = 초당 메가바이트 또는 초당 백만 비트.
1 Mbps 는 대략 125KB/ 초입니다.

- 모션 추정 슬라이더는 비디오의 품질을 조정하는 데 사용될 수 있습니다. 설정값이 높으면 (75 이상) CPU 를 더 많이 사용하지만 더 좋은 품질의 비디오를 제공합니다. 설정값이 낮으면 (25 이하) 인코딩 속도가 빨라지지만, 주어진 비트율에서 더 낮은 품질의 비디오를 생성합니다.
- 위의 비트율 설정값은 모션 추정 설정값 10 을 기준으로 한 것입니다.
- 시스템이 29.97에서 매끄럽게 보이는 비디오를 얻을 수 없을 경우, 다음을 시도하십시오 :
 - I 프레임 전용 캡처 ..
 - 더 작은 프레임 크기를 사용해 캡처.
 - 비디오만 캡처 (오디오 제외).

MPEG-1 디코더는 광범위하게 사용되므로 MPEG-1 형식으로 인코딩된 비디오는 많은 PC 에서 재생될 수 있습니다. 그러나, PC 에서 MPEG-1 재생은 Microsoft MPEG-1 디코더를 사용합니다. 이 경우, 최고의 성능을 제공하지 않을 수도 있습니다.

PC 에서 MPEG-2 재생은 MPEG-2 디코더를 필요로 합니다. ATI 그래픽 카드를 사용하면, MPEG-2 디코더는 ATI 하드웨어 IDCT 및 모션 보정을 사용합니다. 이것은 비디오 해상도는 더 높고, Microsoft MPEG-1 디코더보다 CPU 부하율은 더 낮은 비디오 재생 성능을 제공합니다.

TV Listings



Gemstar 의 GuidePlus+™ 는 Microsoft Windows 용 전자 TV 프로그래밍 안내서입니다. 이것은 프로그램 이름과 세부사항은 물론 방송국 이름과 번호와 같은 고급 프로그램 정보를 제공합니다.

맨 처음 TV Listings 를 사용하기 전에, TV 초기화 마법사를 완료할 것을 권장합니다 (13 페이지의 [TV 설정](#) 참조).

사용자는 세션 녹음과 보기를 예약하고, 프로그램을 찾고, 좋아하는 쇼의 목록을 유지관리할 수 있습니다. 더 자세한 내용은 TV Listings 도움말을 참조하십시오.

- 주**
- TV Listings 는 북미에서만 사용이 가능합니다.
 - 컴퓨터에 TV Listings 를 다운로드하려면 인터넷 연결을 해야 합니다.

TV Listings 를 시작하려면



TV 제어기 패널에서 [TV Listings] 버튼을 클릭하거나 LaunchPad 에서 **[TV Listings]** 를 클릭합니다.

TV 에서 TV Listings 정보에 액세스하려면

- 자동스캔을 하면, TV Listings는 방송국 이름을 제공합니다 (18 페이지의 [TV 튜너 설정](#) 에서 *자동스캔* 참조).
- 채널을 변경하면 현재의 프로그램 이름, 방송국 이름, 번호가 표시됩니다.
- TV 시청 시, TV Listings 에서 마우스 오른쪽을 클릭한 후 다음 옵션을 선택하십시오.

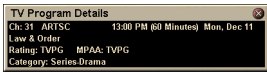

- **TV 프로그램 자세히** TV Listings 가 프로그램 정보를 가지고 있을 경우, 상세한 프로그램 정보를 패널을 통해 표시해 줍니다.
- **자동 업데이트** 시간이 지나거나 채널을 변경하게 되면, TV 프로그램 자세히 패널이 프로그램 정보를 업데이트합니다.
- **복사** 체크해 두면, TV 프로그램 자세히 패널 정보를 Windows 의 클립보드에 복사할 수 있습니다.

- TV 프로그램 자세히 패널의 텍스트 부분에서 마우스 오른쪽쪽을 클릭하면 **자동 업데이트**와 **복사** 기능에 액세스할 수 있습니다.

주

TV Listings 를 사용하면, TV 제어기 패널이 숨겨지고, 다음 기능들이 사용 가능합니다.

- 채널 정보의 화상 디스플레이.
- 디스플레이 패널의 크기 조정 ([14 페이지](#) 참조).
- 확대하기와 팬하기 ([30 페이지](#) 참조).
- TV Listings 를 열면 비디오 데스크탑이 비활성화되고, TV Listings 를 닫으면 비디오 데스크탑이 활성화됩니다 ([31 페이지](#) 참조).

TV Listings 는 다음 기능들을 사용할 때는 사용할 수 없습니다:

- 채널 서프 ([23 페이지](#) 참조).
- 비디오를 캡처할 때 ([34 페이지](#) 참조).

TV Listings 설정

등록

GUIDE Plus+ 시스템을 처음 시작할 때, 등록을 해야합니다. 등록을 하면 사용자 영역이나 케이블 서비스에 대한 목록을 다운로드할 수 있습니다.

업데이트된 목록을 다운로드하려면

- 1 **[File]** 메뉴에서, **[Download Weekly File ...]** 를 클릭하십시오.
Download Assistant 가 열립니다.
- 2 **[Download]** 를 클릭하여 목록을 다운로드하십시오.
변경하려면, **[Change Settings]** 를 클릭하십시오.

채널을 사용자 정의하려면

Edit 메뉴에서 채널 목록과 관련된 두 가지 기능이 있습니다:

- **Station Lists ...** 는 사용자 영역이나 케이블 서비스에 대한 마스터 목록을 기반으로 스테이션 목록을 만들고 유지할 수 있게 합니다.
- **Channel Number ...** 는 사용자가 각 스테이션에 대한 채널번호를 지정하고 유지할 수 있게 합니다.

살펴보기

다양한 TV Listings 보기에서 살펴보려면, 원하는 보기에 대한 탭을 클릭하거나 화면 상단에 있는 **View** 메뉴에서 적절한 보기를 선택하십시오.

마우스나 커서 키를 사용하여 현재 보기 안에서 이동하십시오. 마우스의 왼쪽 버튼을 클릭하여 항목을 선택하고 자세한 사항을 격자 또는 로그 위에 있는 자세히 보기 창에 표시하십시오.

마우스의 오른쪽 버튼을 클릭하여 다양한 옵션이 있는 팝업 메뉴를 여십시오.

| | |
|------------------------|---|
| Watch | Watch 예약에 항목을 추가합니다.(51 페이지의 <i>Schedules</i> 탭 참조). |
| Record | Record 예약에 항목을 추가합니다.(51 페이지의 <i>Schedules</i> 탭 참조). |
| Favorite | Favorites 목록에 항목을 추가합니다.(49 페이지의 <i>Favorite Search</i> 참조). |
| Program Details | 프로그램에 대한 자세한 설명 및 추가 방송 날짜를 포함하는 창을 엽니다. |
| Go To | PIP (Picture-In-Picture— 안내서 왼쪽 상단에 있는 TV 화상이 표시되는 창)를 선택된 스테이션으로 튜합니다. |

녹음

TV Listings 는 사용자의 TV 튜너와 함께 작동하여 자동적으로 쇼를 녹음합니다. 녹음할 프로그램을 선택하면 파일 이름 및 파일 저장 위치 지정을 요청하는 팝업 창이 나타납니다.



녹음할 프로그램을 선택하면, 그 프로그램이 표시된 모든 보기에서 Record 아이콘이 제목 옆에 나타납니다.



Record

- Record Schedule 에서 프로그램을 제거하려면, 프로그램 제목 옆에 있는 Record 아이콘을 클릭하십시오.

시청하기

TV Listings 는 사용자의 TV 튜너와 함께 작동하여 자동적으로 쇼를 디스플레이합니다. 사용자가 프로그램을 보기 위해 선택하면, 그 프로그램이 표시된 모든 보기에서 Watch 아이콘이 제목 옆에 나타납니다.

● Watch

- Watch Schedule 에서 프로그램을 제거하려면, 프로그램 제목 옆에 있는 Watch 아이콘을 클릭하십시오.

보기

안내서에 대한 두 개의 메인 보기가 있습니다: **Grid** 및 **Log**.

[Grid 보기] 는 테이블 안에 24 시간의 목록을 표시합니다. (신문이나 케이블 가이드와 비슷합니다.) 화살표 키를 사용하여 위, 아래, 좌, 우로 스크롤하십시오. 수평 및 수직 스크롤 막대를 사용해 스크롤 할 수도 있습니다.

- 특정 프로그램으로 스크롤하여 격자 위 영역에 자세한 내용을 표시하십시오.
- 원하는 스테이션만을 표시하려면, **[Edit]** 메뉴에 있는 **[Station Lists ...]** 옵션을 사용하십시오 (45 페이지의 [채널을 사용자 정의하려면](#) 참조).

[Log 보기] 는 다음과 같은 순서로 데이터를 목록 안에 표시합니다: Date/Station/Category 및 Title/Episode. 화살표 키를 사용하여 위, 아래, 좌, 우로 스크롤하십시오. 수평 및 수직 스크롤 막대를 사용하여 스크롤 할 수도 있습니다.

- 특정 프로그램으로 스크롤하여 로그 위 영역에 자세한 사항을 표시하십시오.
- 원하는 스테이션만을 표시하려면, **[Edit]** 메뉴에 있는 **[Station Lists ...]** 옵션을 사용하십시오 (45 페이지의 [채널을 사용자 정의하려면](#) 참조).

Filter 옵션



[Filter] 아이콘을 클릭하여 현재 보기 조절 및 프로그램을 빨리 찾을 수 있게 하는 [Filter] 옵션 대화상자를 여십시오. 원하는 상자를 선택하여 현재 보기에 적용한 후, [Close] 를 클릭하십시오.

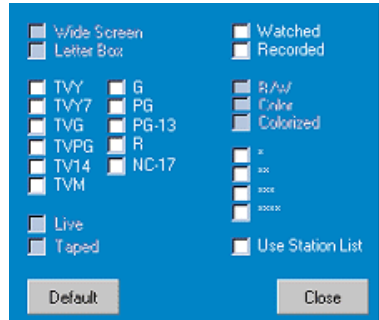

Use Station List 확인 표시 상자를 선택하여 가장 최근에 사용자 정의 된 스테이션 목록을 적용하십시오.

Actors 탭

Actors 탭은 현재 목록에 모든 영화의 주연 남녀 배우를 표시합니다. 배우 이름 목록은 화면 왼쪽에 표시됩니다. 모든 영화 및 쇼 타이틀을 표시하고 싶은 배우의 이름을 클릭하십시오.

- 화살표 키를 사용하여 Actors 목록을 위 아래로 스크롤하십시오.
- 사용자는 배우 이름의 부분 또는 전체를 Actors 목록 위에 있는 텍스트 상자에 입력하여 배우를 빨리 찾을 수도 있습니다.
- 특정한 프로그램으로 스크롤하여 목록 위 영역에 자세한 사항을 표시하십시오.
- 원하는 스테이션만을 표시하려면 [Edit] 메뉴에서 [Station Lists ...] 옵션을 사용하십시오 (45 페이지의 [채널을 사용자 정의하려면](#) 참조).

Categories 탭

Categories 탭은 현재 목록에 있는 모든 장르 카테고리를 표시합니다. 장르 카테고리 목록은 화면 왼쪽에 표시됩니다.

- 보고 싶은 카테고리 탭을 클릭해서 화면 오른쪽에 있는 해당 카테고리의 모든 제목을 표시하십시오.
- + 기호가 있는 카테고리를 두 번 클릭하면 화면 오른쪽에 있는 하위 카테고리 목록이 열립니다.
- 화살표 키를 사용해서 Categories 목록을 위 아래로 스크롤하십시오. 수평 및 수직 스크롤 막대 사용해서 스크롤할 수도 있습니다.
- 특정 프로그램으로 스크롤하여 로그 위 영역에 프로그램의 자세한 사항을 표시하십시오.
- 원하는 스테이션만을 표시하려면, **[Edit]** 메뉴에 있는 **[Station Lists ...]** 옵션을 사용하십시오 (45 페이지의 [채널을 사용자 정의하려면](#) 참조).

Searches

GUIDE Plus+ 는 강력한 검색 엔진을 포함하고 있기 때문에 사용자가 원하는 프로그램을 찾을 수 있도록 도와줍니다. 사용자 정의 검색 목록을 저장하고 유지하여 매주 실행할 수 있으며, 마찬가지로 Favorite Searches 목록을 저장 및 유지하여 사용자가 선호하는 쇼 및 영화를 검색할 수 있습니다.

Favorite Search

[Searches] 탭 아래 있는 **[Favorite Search]** 에 액세스합니다. **[Favorite]** 는 쇼 제목들의 특별 목록으로서 이를 저장하고 있다가 마우스 클릭만으로 사용자가 선호하는 쇼를 찾는 데 사용합니다. 사용자는 가이드의 어떠한 보기에서도 **[Favorite]** 목록에 있는 항목을 추가 및 제거할 수 있습니다.

- **[Favorite]** 는 **[Searches]** 탭에 항상 첫번째로 표시되는 Searches 항목입니다. **[Favorite]** 는 다른 검색 항목들과 마찬가지로 작동하지만 이를 삭제할 수는 없습니다.
- Favorite 중 하나가 가이드의 보기에 나타나면, ☺ 이 제목 앞에 나타납니다.

일반적으로, 데이터 파일이 업데이트 되었을 때 [Favorite] 목록을 사용하여 사용자가 선호하는 쇼를 찾게 됩니다. 검색 목록에서 [Favorite Searches] 을 선택하면, 가이드는 그것을 찾기 시작하고 모든 Favorite 항목을 표시합니다. 그런 다음, 이들 항목의 일부 혹은 전부를 선택하여 [Schedule] 할 수 있습니다. Favorite 를 설정하는데는 두가지 방법이 있습니다.

- 어떤 보기에서라도 Favorite 목록에 넣고자 하는 이벤트를 선택합니다. 마우스 오른쪽 버튼을 클릭하여 **[Event]** 메뉴를 열고, **[Favorite]** 옵션을 선택한 다음 Favorite 목록의 안 또는 밖으로 항목을 토글하십시오.
- 어떤 이벤트 목록에서나 이벤트 앞에 세 개의 확인 상자가 나타납니다. 오른쪽 확인 상자가 Favorite 표시기입니다. 클릭하여 토글하십시오.

Movies 탭

Movies 탭은 화면 왼쪽에 현재 목록에 있는 모든 영화에 대한 모든 영화 하위 카테고리를 표시합니다.

- 보고 싶은 카테고리를 클릭하면 이 카테고리에 대한 모든 제목들이 화면 오른쪽에 표시됩니다.
- 화살표 키를 사용하여 Movie 목록을 위 아래로 스크롤하십시오. 수평 및 수직 스크롤 막대를 사용하여 스크롤할 수도 있습니다.
- 특정 프로그램으로 스크롤하여 로그 위 영역에 프로그램의 자세한 사항을 표시하십시오.
- 원하는 스테이션만을 표시하려면, **[Edit]** 메뉴에 있는 **[Station Lists ...]** 옵션을 사용하십시오. (45 페이지의 [채널을 사용자 정의하려면](#) 참조).

Schedules 탭

예약은 검색 결과를 포함해 어떤 보기에서 사용자가 선택한 TV 이벤트의 목록입니다. 예약은 Log 보기의 형태를 하고 있습니다(47 페이지 참조). 다음 세가지 목록 중에서 선택할 수 있습니다.

- **[Watch]** 는 모든 이벤트를 Watch 표시기 세트로 표시합니다.
- **[Record]** 는 모든 이벤트를 Record 표시기 세트로 표시합니다.
- **[All]** 은 모든 이벤트를 Watch 또는 Record 표시기 세트로 표시합니다.

어떤 보기에서라도 이벤트가 예약되면 제목 앞에 아이콘이 나타나 이 항목이 시청, 녹음, 또는 그 모두로 예약되어 있는지를 보여줍니다. 예약된 항목은 다음 두가지 방법으로 추가 및 제거할 수 있습니다.

- 1 어떤 보기에서라도 예약 항목에 넣고 싶은 이벤트를 선택하고, 마우스 오른쪽 버튼을 클릭하여 **[Event]** 메뉴를 연 다음, **[Watch]** 또는 **[Record]** 을 선택하여 예약된 항목 목록의 안 또는 밖으로 항목을 토글하십시오.
- 2 어떤 이벤트 목록에서라도 이벤트 앞에는 세가지 확인 상자가 나타납니다. 왼쪽 확인 상자는 Watch 표시기며 가운데 확인 상자는 Record 표시기입니다. 두가지 중 하나를 클릭하여 토글하십시오.

Searches 탭

[Searches] 탭은 개인 Favorite (49 페이지의 *Favorite Search* 참조) 목록을 포함해 저장된 검색 목록을 표시하는데 이것은 목록에서 항상 첫번째로 표시되는 검색 항목입니다. 검색 제목은 사용자가 검색 제목을 클릭할 때 자동으로 업데이트됩니다.

- 새 검색을 만들려면 **[Search]** 메뉴를 클릭한 다음, **[New Search]** 을 클릭합니다. 그러면, Search 대화 상자가 열립니다.
- 저장된 검색을 편집하려면, 검색 제목을 두번 클릭하거나 Search 대화 상자를 열고 (위에서와 같이), **[Load Search]** 를 클릭합니다.

검색 매개변수 설정

새 검색을 시작하려면, [Search] 메뉴에서 [New Search...] 을 클릭하여 [Search] 대화 상자를 열어 다음 옵션을 설정할 수 있습니다.

| | |
|---------------------------|--|
| Stations | 목록 하단에 있는 적절한 버튼을 사용하여 All 또는 None 을 선택합니다. 선택된 스테이션을 사용하려면, 스테이션 이름을 클릭하여 선택하십시오. |
| Program Categories | 목록 하단에 있는 적절한 버튼을 사용하여 All 또는 None 을 선택합니다. 선택된 카테고리를 사용하려면, 카테고리 이름을 클릭하여 선택하십시오. |
| Date/Time Ranges | 풀다운 항목을 사용하여 날짜 범위를 선택하고, 확인 상자를 사용하여 검색에 포함시키고 싶은 기간을 선택합니다. |
| Rating | 이 목록에서 하나 이상의 입력을 선택하여 특정 품질 등급이 매겨진 영화를 검색하십시오. |
| MPAA | 이 목록에서 하나 이상의 입력을 선택해 특정 MPAA 등급이 매겨진 영화를 검색하십시오. |
| Parental Guidance | 이 목록에서 하나 이상의 입력을 선택하여 특정 등급이 매겨진 영화를 검색하십시오. |
| Text Search | 텍스트 상자에 이름, 제목, 그리고 / 또는 키워드를 입력하십시오. Title, Descriptions 그리고 / 또는 Performers 확인 상자에 표시해 텍스트에 대한 적절한 필드를 검색하십시오. |
| Year of Release | 풀다운 항목을 사용하여 특정 연도 이전, 이후 또는 그 해에 개봉된 영화를 검색하십시오. |

[Search] 대화 상자의 맨 위에 있는 아이콘을 사용하여 다음을 실행하십시오.

- 새 검색 작성
- 기존 검색 로드
- 현재 검색 기준 저장
- 현재 검색 실행
- 검색 대화상자 끝내기

Sports 탭

[Sports] 탭은 화면 왼쪽에 현재 목록에 있는 모든 스포츠 이벤트에 대한 모든 스포츠 하위 카테고리를 표시합니다. 화면 왼쪽에 있는 카테고리를 클릭하여 이에 대한 모든 제목을 표시하십시오. 제목들이 화면 오른쪽에 표시됩니다.

- [Filter] 옵션에 있는 **[Use Station List]** 확인 상자에 표시한 경우 (48 페이지의 [Filter 옵션](#) 참조), 현재 선택된 스테이션 목록에 있는 스테이션들만이 표시됩니다.
- 화살표 키를 사용하여 위, 아래, 좌, 우로 스크롤하십시오. 수평 및 수직 스크롤 막대를 사용하여 스크롤할 수도 있습니다.
- 특정 프로그램으로 스크롤하여 로그 위 영역에 프로그램의 자세한 사항을 표시하십시오.
- 원하는 스테이션만을 표시하려면, **[Edit]** 메뉴에 있는 **[Station Lists ...]** 옵션을 사용하십시오. (45 페이지의 [채널을 사용자 정의하려면](#) 참조).

Stations 탭

[Stations] 탭은 각 스테이션에 대한 목록을 화면 왼쪽에 표시합니다. 원하는 스테이션을 클릭하거나 화살표 키를 사용하여 목록의 위 아래로 이동하십시오. 이 스테이션에 대한 목록은 화면 오른쪽에 표시됩니다.

[Stations] 탭에 있는 목록을 보는 데는 두가지 방법이 있습니다. [Stations] 탭의 **[Format]** 옵션을 통해 목록이 표시되는 방식을 제어합니다.

- 1 **[Log 뷰]** 는 표준형 보기입니다. 각 스테이션은 자신만의 회전식 로그에서 보여집니다.
 - 2 **[Grid 뷰]** 는 **[View]** 메뉴의 **[Grid 모드]** 옵션에서 실행될 수 있습니다 (47 페이지의 [보기](#) 참조). 각 스테이션은 24 시간 격자로 보여집니다.
- 화살표 키를 사용하여 위 아래로 스크롤하십시오. 수평 및 수직 스크롤 막대를 사용하여 스크롤할 수도 있습니다.

- 특정한 프로그램으로 스크롤하여 목록 위 영역에 자세한 사항을 표시하십시오 .
- 원하는 스테이션만 표시하려면 **[Edit]** 메뉴에 있는 **[Station Lists ...]** 옵션을 사용하십시오 (45 페이지의 [채널을 사용자 정의하려면](#) 참조).

Titles 탭

[Titles] 탭은 현재 목록에 있는 모든 제목을 사용자의 화면 왼쪽에 표시합니다 . 한 제목을 클릭하여 그 제목에 대한 모든 쇼 타임을 화면 오른쪽에 표시하십시오 .

- 화살표 키를 사용하여 위 아래로 스크롤하십시오 . 사용자는 제목 이름의 부분 또는 전체를 Titles 목록 위의 텍스트 상자에 입력할 수 있으며 특정한 제목으로 빨리 점프할 수도 있습니다 .
- 특정 프로그램으로 스크롤하여 로그 위 영역에 자세한 사항을 표시하십시오 .
- 원하는 스테이션만 표시하려면 , **[Edit]** 메뉴에 있는 **[Station Lists ...]** 옵션을 사용하십시오 . (45 페이지의 [채널을 사용자 정의하려면](#) 참조).

요일 및 날짜

각 보기는 현재 날짜에 대한 목록을 포함하고 있습니다 . 날짜를 변경하려면 , 화면 상단의 **[Dates]** 메뉴에서 보고 싶은 날짜를 선택하십시오 .

스틸 갤러리

TV, Video CD, 또는 File Player 에서 캡처한 스틸 이미지는 스틸 갤러리에 저장됩니다. 다양한 그래픽 형식과 크기로 이미지를 저장할 수 있습니다. 스틸 갤러리 제어기를 사용하면 이미지 삭제, 이미지 숨기기, 배경 이미지로 저장, 인쇄 등을 할 수 있습니다.

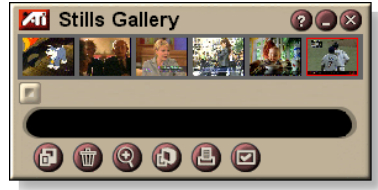

주

저장하지 않은 채 스틸 갤러리를 닫을 경우, 캡처한 스틸 이미지는 **삭제**됩니다.

스틸 갤러리의 왼쪽 상단 모서리에 있는 로고를 클릭하면 “정보...” 메모가 나타납니다. 하나 이상의 기능이 설정되어 있으면 작업 메뉴에 사용 가능한 활성 기능이 표시됩니다.

스틸 갤러리 제어기 사용에 대한 정보는 온라인 도움말과 도구 설명을 참조하십시오.

스틸 갤러리 설정

[스틸 갤러리 설정] 페이지를 사용하여 스틸 갤러리를 저장하고 캡처한 이미지를 인쇄하는 방법을 정의합니다.

스틸 갤러리를 설정하려면



스틸 갤러리, TV, File Player, 또는 Video CD 제어기 패널의 [설정] 버튼을 클릭한 다음 [스틸 갤러리] 탭을 클릭합니다.

| | |
|---------------------|---|
| <p>캡처 옵션</p> | <p>갤러리로 캡처 스틸 이미지를 스틸 갤러리로 캡처합니다.</p> <p>번호 매겨진 파일로 캡처 캡처한 이미지를 번호 매겨진 파일 (pic001.bmp, pic002.bmp ...) 로 하드디스크에 저장합니다.</p> <p>클립보드로 캡처 Windows 클립보드에 캡처한 이미지를 저장합니다.</p> <p>프린터로 캡처 캡처한 이미지를 프린터로 전송합니다.</p> <p>256 컬러만 사용 디스크 공간을 절약하기 위해 캡처한 이미지를 256 컬러로 저장합니다.</p> |
| <p>저장 옵션</p> | <p>저장하지 않고 닫았을 때 경고 캡처한 이미지를 저장하지 않고 TV 나 스틸 갤러리를 닫은 경우에 경고합니다.</p> <p>저장된 이미지 경로 보기 저장된 이미지가 들어 있는 드라이브, 폴더 및 하위 폴더를 표시합니다.</p> |
| <p>도구 설명</p> | <p>도구 설명 보기 스틸 갤러리 제어기에 대한 도구 설명을 표시합니다.</p> <p>바로 가는 키 보기 스틸 갤러리 제어기에 대한 바로 가는 키를 표시합니다.</p> |
| <p>항상 위</p> | <p>스틸 갤러리를 다른 응용 프로그램 위에 놓습니다.</p> |
| <p>인쇄 옵션</p> | <p>이미지 중간 위치 이미지를 페이지 중간에 인쇄합니다.</p> <p>이미지 크기 :</p> <p>전체 화면 표시 전체 페이지 형식으로 인쇄합니다. 일 대 일 원본과 같은 크기로 인쇄합니다. 두 배 원본 크기의 두 배로 인쇄합니다.</p> |

CD Audio

CD Audio 를 사용하여 표준 오디오 CD 를 재생합니다. 임의 재생, 처음부분 재생 (각 트랙의 처음 10 초 재생) 및 루프 재생과 같은 고급 기능을 사용할 수 있습니다. 예약 기능을 사용하면 지정된 날짜와 시간에 CD 재생을 예약할 수 있습니다 (83 페이지의 [예약](#) 참조).



디스플레이 패널의 왼쪽 상단 모서리에 있는 로고를 클릭하면 “정보...” 메모가 나타납니다. 하나 이상의 기능이 설정되어 있으면 작업 메뉴에 사용 가능한 활성 기능이 표시됩니다.

CD Audio 제어기 사용에 대한 정보는 온라인 도움말과 도구 설명을 참조하십시오.

CD Audio 를 시작하려면



LaunchPad 에서 시작

Launchpad 에서 [CD Audio] 를 클릭합니다. LaunchPad 에 대한 정보는 [8 페이지](#) 를 참조하십시오.

Windows® 작업 표시줄에서 시작

- 1 Windows 작업 표시줄에서 [시작] 을 클릭합니다.
- 2 [프로그램] ▶ 에 포인터를 가져다 댁니다.
- 3 [ATI Multimedia Center] ▶ 에 포인터를 가져다 댁니다.
- 4 [CD Audio] 를 클릭합니다.

 또한 DVD, Video CD, TV, File Player 등 다른 Multimedia Center 기능에서 CD Audio 를 시작할 수도 있습니다. 해당 기능 제어기 패널의 왼쪽 상단 모서리에 있는 ATI 로고를 클릭한 다음 [CD Audio] 를 클릭합니다.

CD Audio 설정

[CD Audio 설정] 페이지를 사용하여 재생목록과 셔플 재생을 설정하고 트랙 번호와 재생 시간에 대해 LCD 패널을 사용합니다.

CD Audio 를 설정하려면



CD Audio 제어기 패널의 [CD Audio 설정] 탭을 클릭합니다.

| | |
|-----------|--|
| 재생 목록 | 재생목록 (선택한 트랙의 목록)에 있는 모든 트랙을 표시합니다. |
| 셔플 재생 | 모든 트랙 셔플 모든 트랙을 임의의 순서로 재생합니다. 사용자 재생 목록 셔플 재생 목록을 임의의 순서로 재생합니다. |
| 디스크 정보 | 만약 정보가 있으면, 디스크 이름과 아티스트 이름을 표시합니다. 또한 필요한 정보를 입력할 수도 있습니다. |
| 사용 가능한 트랙 | 재생 목록에 추가할 수 있는 트랙을 표시합니다. 버튼을 사용해 선택한 트랙이나 모든 트랙을 추가하거나 지웁니다. |
| LCD 디스플레이 | 여기에 확인표시하여 LCD 디스플레이에 트랙 번호와 현재 재생 시간을 표시합니다. |
| 도구 설명 | 도구 설명 보기 마우스로 제어기를 가리키면 도구 설명을 표시합니다. 바로 가는 키 보기 마우스로 제어기를 가리키면 키보드 바로 가는 키를 표시합니다. |

CD 데이터베이스

인터넷에 연결되어 있을 경우, CD 데이터베이스를 사용해 CD를 재생하면서 앨범 타이틀, 아티스트, 곡명 및 기타 정보를 표시할 수 있습니다.

오디오 CD를 CD-ROM 드라이브에 넣었을 때, CD Audio 프로그램은 CD 디스크에 관한 정보를 얻기 위해 글로벌 CDDDB[®] 서버에 질문을 보낼 수 있습니다. 데이터베이스가 사용자의 디스크에 관한 정보를 가지고 있을 경우, CD Audio는 데이터를 다운로드하여 표시합니다.

- 최종 사용자에게는 CDDDB 서비스에 접속하는 것이 무료입니다.

CD Audio CD 데이터베이스 페이지를 열려면



CD Audio 제어기 패널에 있는 [설정] 버튼을 클릭한 다음 [CD 데이터 베이스] 탭을 클릭합니다.

| | |
|--|---|
| 서버 CDDDB 서버의 주소 (기본값: cddb.cddb.com) | 포트 CDDDB 서버와 사용할 포트 (기본값: 8880). 서버로부터 사이트 목록 받기 현재 설정을 사용해서 서버로부터 사이트 목록을 받습니다. |
| 프로토콜 | CDDBP 직통 TCP/IP 연결을 사용합니다. HTTP 방화벽 뒤에 있으면, HTTP 연결을 사용합니다. CGI 스크립트가 정의되어야 합니다 (기본값: /-cddb/cddb.cgi). |
| 프록시 서버 프록시 서버를 사용해 데이터베이스에 접속 | 서버 프록시 서버의 주소. (프록시 서버는 사용자의 네트워크의 보안을 약속하지 않고 인터넷에 연결된 LAN 상의 다른 컴퓨터를 말합니다). 포트 프록시 서버와 사용할 포트. 프록시 인증 필요 프록시 서버는 인증을 필요로 합니다. |

| | |
|--|--|
| <p>전화접속 네트워킹 서버에 접속할 때 전화접속 네트워킹 을 사용합니다.</p> | <p>원격 쿼리를 만들 때 이 연결을 사용 연결되지 않았을 때 , 이 입력을 사용해 연결합니다. 연결시에만 원격 쿼리 수행 이미 연결되었을 때에만 데이터베이스에 접속합니다.</p> |
| <p>CD 데이터베이스 비활성화</p> | <p>이 상자가 선택되어 있으면 어떤 쿼리도 수행되지 않습니다.</p> |

CD Audio 예약 설정

CD Audio 를 예약하여 지정한 날짜와 시간에 재생할 수 있습니다 . 또한 기능이 설치되어 있을 경우 , TV Magazine, 디지털 VCR, File Player 및 TV 에 대한 이벤트를 예약할 수 있습니다 .

CD Audio 예약 설정 페이지를 열려면

-  CD Audio 제어기 패널의 [설정] 버튼을 클릭한 다음 [예약] 탭을 클릭합니다 . 예약 마법사가 새로운 예약 이벤트를 작성하는 동안 안내합니다 (83 페이지의 [예약](#) 참조).

Video CD

Video CD 는 Video CD 1.0 CD 및 가라오케 CD 를 재생합니다.

디스플레이 패널의 왼쪽 상단 모서리에 있는 로고를 클릭하면 “정보 ...” 메모가 나타납니다. 하나 이상의 기능이 설정되어 있으면 작업 메뉴에 사용 가능한 활성 메뉴가 표시됩니다.



Video CD 제어기 사용에 대한 정보는 온라인 도움말과 도구 설명을 참조하십시오.

Video CD 를 시작하려면



LaunchPad 에서 시작

Launchpad 에서 [Video CD] 를 클릭합니다. LaunchPad 에 대한 정보는 [8 페이지](#) 를 참조하십시오.

Windows® 작업 표시줄에서 시작

- 1 Windows 작업 표시줄에서 [시작] 을 클릭합니다.
- 2 [프로그램] ▶ 에 포인터를 가져다 댁니다.
- 3 [ATI Multimedia Center] ▶ 에 포인터를 가져다 댁니다.
- 4 [Video CD] 를 클릭합니다.

 또한 TV, CD Audio, File Player, DVD 등 다른 Multimedia Center 기능에서 Video CD 를 시작할 수 있습니다. 해당 기능 제어기 패널의 왼쪽 상단 모서리에 있는 ATI 로고를 클릭한 다음 [Video CD] 를 클릭합니다.

Video CD 제어기 메뉴

비디오 보기 영역이나 제어기 패널에서 오른쪽 클릭하여 Video CD 기능에 액세스할 수 있습니다. 이 기능은 전체 화면 모드에서 매우 유용합니다. 다음 메뉴 항목을 사용할 수 있습니다:

| | | |
|-----------------|--------------------------------|-------------------------------|
| 설정 | Video CD 설정 페이지를 엽니다. | |
| CD 이젝트 | 드라이브에서 비디오 CD 를 이젝트합니다. | |
| 재생 | 로드된 Video CD 를 재생합니다. | |
| 일시정지 | 재생을 일시 중지합니다. | |
| 중지 | 재생을 중지합니다. | |
| 디스플레이 크기 | 50% | 1/2 크기로 비디오를 표시합니다. |
| | 75% | 3/4 크기로 비디오를 표시합니다. |
| | 100% | 전체 크기로 비디오를 표시합니다. |
| | 200% | 두 배 크기로 비디오를 표시합니다. |
| | 전체 화면 | 전체 화면으로 비디오를 표시합니다 (경계선이 없음). |
| 제어기 보기 | 제어기 패널을 표시합니다. | |
| 오디오 채널 | 듀얼 모드 MPEG CD 용 오디오 트랙을 선택합니다: | |
| | 스테레오 | 스테레오 오디오 재생. |
| | 양쪽 채널 | 양쪽 오디오 채널 활성화. |
| | 왼쪽 채널 | 왼쪽 채널 오디오만. |
| | 오른쪽 채널 | 오른쪽 채널 오디오만. |
| 무비 배율 | 시간 보기 | 배율을 시간으로 표시합니다. |
| | 프레임 보기 | 배율을 프레임으로 표시합니다. |
| | 남은 시간 | 현재 CD 에서 남은 시간 표시. |
| | 전체 시간 | 현재 CD 에서 전체 시간 표시. |
| 확대 | 확대 해제 | 일반 디스플레이로 돌아갑니다. |
| | 2 배 확대 | 2 배 크기로 확대합니다. |
| | 4 배 확대 | 4 배 크기로 확대합니다. |
| | 8 배 확대 | 8 배 크기로 확대합니다. |
| 정보 ... | 정보 ... 대화 상자를 표시합니다. | |
| 종료 | Video CD 프로그램을 닫습니다. | |

Video CD 에서 스틸 프레임 캡처

Video CD 에서 스틸 프레임을 캡처하려면



Video CD 제어기 패널에 있는 [카메라] 버튼을 클릭합니다. 현재 프레임은 스틸 갤러리에 저장됩니다 (55 페이지의 [스틸 갤러리](#) 참조).

확대하기와 팬하기

디스플레이 패널의 비디오에서 확대를 하여 화면의 선택 영역을 크게 하고, 디스플레이를 정상 화면 크기로 되돌릴 수 있습니다.

확대하려면

디스플레이 패널 내에서 클릭한 다음, 마우스 버튼을 계속 누른 채 확대하기를 원하는 영역 둘레에 사각형을 그립니다.



[F11] 또는, [1:1] 버튼을 두 번 클릭하여 확대 수준 - 2 배 확대, 4 배 확대, 8 배 확대 - 을 선택할 수 있는 메뉴를 엽니다.

확대된 영역에서 팬하려면

확대된 영역 내에서 마우스를 이동합니다.

확대된 영역을 확대하려면

Shift 키를 누른 채, 확대된 영역에서 또 다른 사각형을 그립니다.

확대를 해제하거나 사전정의된 확대 수준을 사용하려면

디스플레이 패널에서 오른쪽 버튼을 클릭하여 제어기 메뉴 (62 페이지의 [Video CD 제어기 메뉴](#) 참조) 를 열고, 확대하기를 클릭한 다음 확대 해제, 2 배 확대, 4 배 확대 8 배 확대를 선택합니다.

[F11] 또는, [1:1] 버튼을 클릭하여 확대를 해제하거나, 버튼을 오른쪽 클릭하여 확대 수준 - 2 배 확대, 4 배 확대, 8 배 확대 - 을 선택할 수 있는 메뉴를 엽니다.

Video CD 디스플레이 설정

[Video CD 디스플레이 설정] 페이지를 사용하여 비디오 크기와 일반 작동을 설정합니다.

Video CD 디스플레이 설정 페이지를 열려면



Video CD 제어기 패널의 [설정] 버튼을 클릭한 다음 [디스플레이] 탭을 클릭합니다.

| | |
|---------------------------|---|
| 비디오 크기 | 재생 크기를 선택합니다: 50%, 75%, 100%, 200% 또는 전체화면. |
| 도구 설명 | <p>도구 설명 보기 마우스로 제어기를 가리키면 도구 설명을 보여 줍니다.</p> <p>바로 가는 키 보기 마우스로 제어기를 가리키면 바로 가는 키를 보여 줍니다.</p> |
| 항상 위 | Video CD 를 다른 응용 프로그램 위에 둡니다. |
| 화면 비율 유지 | 디스플레이 크기를 조정하거나 확대할 때 폭과 높이 비율을 유지합니다. |
| 전체 화면에서 제어기 자동 감추기 | 전체 화면으로 재생할 때 Video CD 제어기를 자동으로 감춥니다. |

Video CD 환경 설정

[Video CD 환경 설정] 페이지를 사용하여 재생기의 일반 특성을 설정합니다.

Video CD 환경 설정 페이지를 열려면



Video CD 제어기 패널의 [설정] 버튼을 클릭한 다음 [환경설정] 탭을 클릭합니다.

| | |
|--------------|--|
| 무비 배율 | <p>프레임 보기 배율을 프레임으로 표시합니다.</p> <p>시간 보기 배율을 시간으로 표시합니다.</p> <p>전체 시간 보기 Video CD 나 파일의 전체 재생 시간을 표시합니다.</p> <p>남은 시간 보기 Video CD 나 파일의 남은 재생 시간을 표시합니다.</p> |
| 일반 설정 | <p>로드된 CD 를 자동으로 재생합니다.</p> |
| 전원 관리 | <p>다음 수준 중 하나를 선택하십시오 .</p> <p>항상 전원 관리가 항상 작동됩니다 .</p> <p>재생하지 않을 동안 CD 가 재생하는 동안 전원 관리가 작동되지 않습니다 .</p> <p>멈춤시 디스플레이 끄기 재생을 일시 중지했을 때 디스플레이만 꺼집니다 .</p> <p>절대 안함 전원 관리가 전혀 작동되지 않습니다 .</p> |

Video CD 스틸 갤러리 설정

Video CD 에서 스틸 이미지를 캡처하고 이것을 스틸 갤러리에 저장할 수 있습니다.

Video CD 스틸 갤러리 설정 페이지를 열려면



Video CD 제어기 패널의 [설정] 버튼을 클릭한 다음 [스틸 갤러리] 탭을 클릭합니다. 스틸 갤러리에 대한 자세한 정보는 55 페이지의 [스틸 갤러리](#)를 참조하십시오.

DVD

DVD (Digital Versatile Disc) 는 CD-ROM 의 25 배 이상인 17 GB 의 저장 용량을 제공하는 고밀도 형식입니다. 이런 막대한 용량으로 영화 전편을 보거나 CD 가 여러 개 요구되는 게임을 즐길 수 있습니다.



많은 DVD 타이틀들이 새로운 보기 기능을 제공합니다: 인터랙티브 메뉴 선택, 복수 언어, 외국어 서브타이틀, 복수의 보기 각도 등등. MPEG-2 비디오 압축과 같은 새로운 비디오 및 오디오 기술로 보다 높은 수준의 멀티미디어 비디오와 오디오를 경험할 수 있습니다.

디스플레이 패널의 왼쪽 상단 모서리에 있는 로고를 클릭하면 “정보...” 메모가 나타납니다. 하나 이상의 기능이 설치되어 있으면 작업 메뉴에는 사용 가능한 활성화 기능이 표시됩니다.

DVD 제어기 사용에 대한 자세한 정보는 온라인 도움말과 도구 설명을 참조하십시오.

DVD 를 시작하려면



LaunchPad 에서 시작

Launchpad 에서 [DVD] 를 클릭합니다. LaunchPad 에 대한 정보는 [8 페이지](#) 를 참조하십시오.

Windows® 작업 표시줄에서 시작

- 1 Windows 작업 표시줄에서 [시작] 을 클릭합니다.
- 2 [프로그램] ▶ 에 포인터를 가져다 댁니다.
- 3 [ATI Multimedia Center] ▶ 에 포인터를 가져다 댁니다.
- 4 [DVD] 를 클릭합니다.

 또한 TV, Video CD, File Player, CD Audio 등 다
 른 Multimedia Center 기능에서 DVD 를 시작할 수
 도 있습니다. 해당 기능 제어기 패널의 왼쪽 상단 모서리
 에 있는 ATI 로고를 클릭한 다음 [DVD] 를 클릭합니다.

DVD 드라이브에서 재생할 수 있는 것

암호화 (복사 방지) 된 인터랙티브 타이틀을 비롯하여
 DVD 비디오 디스크 1.0 사양을 준수하는 모든 비디오 디
 스크를 재생할 수 있습니다.

비디오 디스플레이 패널 크기 조정

마우스를 사용하여 가장자리를 끌어서 비디오 디스플레이
 패널의 크기를 조정할 수 있으며 CTRL 키를 사용하여 사
 전 설정된 화면 크기를 표시할 수 있습니다:

| | |
|--------------|-------------------|
| 원본 크기의 50%. | CTRL+ 1 |
| 원본 크기의 75%. | CTRL+ 2 |
| 원본 크기의 100%. | CTRL+ 3 |
| 전체 화면 표시 | CTRL+ 4 CTRL+F |

전체 화면 제어기

전체 화면 모드 
 로 DVD 디스크
 를 재생하면 재생기 제어기가 화면 아래에 나타납니다.
 다음 키를 사용하여 비디오 창으로 돌아가고 화면상의 제
 어기를 표시하거나 숨길 수 있습니다.

| | |
|----------|----------------------|
| Ctrl + F | 전체 화면 모드 종료 |
| F2 | 화면상의 제어기 숨기기 / 표시 |

DVD 비디오 디스크 재생

모든 DVD 재생기와 드라이브는 **오디오 CD**와 **CD-ROM**을 읽고 **Enhanced CD** (CD Plus, CD Extra)로부터 음악을 재생합니다.

DVD 디스크를 재생하려면

DVD 디스크를 DVD 드라이브에 넣습니다. 그런 다음 [파일 열기] 대화 상자에서 [DVD 재생] 버튼을 클릭합니다.

오디오 스트림 선택



복수 오디오 스트림을 가진 표준 DVD 비디오 디스크를 볼 때 [오디오 채널] 버튼을 클릭하면 사용 가능한 오디오 스트림의 팝업 메뉴가 표시됩니다. 현재 재생 중인 채널은 확인표시되어 있습니다.

- 모든 DVD 비디오 디스크는 최대 8 개의 오디오 채널을 지원합니다.

서브 타이틀 설정



DVD 제어기 패널에서 [서브 타이틀 선택] 버튼을 클릭하면 서브 타이틀 언어 선택 메뉴가 표시됩니다. 서브 타이틀용으로 원하는 언어를 클릭하면 선택된 언어가 확인표시됩니다.

- 모든 DVD 비디오 디스크는 최대 32 개까지의 서브 타이틀 언어를 지원합니다.

메뉴 사용



DVD 제어기 패널의 [메뉴] 버튼을 클릭합니다. 팝업 “메뉴의 메뉴”가 열리면 이 곳에서 이동할 메뉴를 선택할 수 있습니다. 표준 DVD 비디오 디스크는 최대 6 개의 메뉴를 제공합니다:

- 타이틀 (보통 전체 무비나 앨범)
- 루트
- 오디오
- 서브 픽처 (서브 픽처는 비디오에 겹치며, 서브 타이틀, 가라오케, 메뉴, 간단한 애니메이션 등에 사용됩니다).
- 각도
- 챕터

DVD 디스크 검색

DVD 비디오 디스크 내용은 “타이틀” (무비나 앨범) 과 “타이틀의 일부” (챕터나 노래)로 구성됩니다. 검색을 사용하여 디스크의 특정 위치로 이동합니다.



DVD 제어기 패널의 [검색] 버튼을 클릭하여 [검색] 대화 상자를 엽니다. DVD 디스크에서 다음 내용을 검색할 수 있습니다:

- 타이틀 (대개 전체 무비).
- 타이틀과 챕터 (챕터는 타이틀의 일부임).
- 현재 타이틀 안의 시간과 HH:MM:SS:FF 형식의 챕터: HH= 시간, MM= 분, SS= 초, FF= 프레임.

보기 각도 선택



DVD 제어기 패널의 [각도] 버튼을 클릭하여 카메라 각도 메뉴를 표시합니다. 선택한 각도는 확인 표시됩니다.

- 모든 DVD 비디오 디스크가 복수의 보기 각도를 지원하는 것은 아닙니다. 이 기능을 활성화하려면 DVD 내용이 복수의 보기 각도로 인코딩되어 있어야 합니다.

부모 제어



부모 제어를 사용하면 암호 접근을 요구함으로써 선택한 요소에 대한 접근을 제한할 수 있습니다. DVD 제어기 패널의 [부모 잠금] 버튼을 클릭하여 부모 제어 선택 메뉴를 표시합니다. 선택한 수준이 확인 표시됩니다.

- 부모 제어가 선택되면 [암호] 대화 상자가 나타납니다. 부모 제어를 변경하려면 암호가 필요합니다.

확대하기와 팬하기

디스플레이 패널의 비디오에서 확대를 하여 화면의 선택 영역을 크게 하고, 디스플레이를 정상 화면 크기로 되돌릴 수 있습니다.

확대하려면

디스플레이 패널 내에서 클릭한 다음, 마우스 버튼을 계속 누른 채 확대하기를 원하는 영역 둘레에 사각형을 그립니다.



[1:1] 또는, [1:1] 버튼을 두 번 클릭하여 확대 수준 - 2 배 확대, 4 배 확대, 8 배 확대 - 을 선택할 수 있는 메뉴를 엽니다.

확대된 영역에서 팬하려면

확대된 영역 내에서 마우스를 이동합니다.

확대된 영역을 확대하려면

Shift 키를 누른 채, 확대된 영역에서 또 다른 사각형을 그립니다.

확대를 해제하거나 사전정의된 확대 수준을 사용하려면

디스플레이 패널에서 오른쪽 버튼을 클릭하여 제어기 메뉴 (72 페이지의 *DVD 제어기 메뉴* 참조) 를 열고, 확대하기를 클릭한 다음 확대 해제, 2 배 확대, 4 배 확대, 8 배 확대를 선택합니다.

[1:1] 또는, [1:1] 버튼을 클릭하여 확대를 해제하거나, 오른쪽 버튼을 클릭하여 확대 수준 - 2 배 확대, 4 배 확대, 8 배 확대 - 을 선택할 수 있는 메뉴를 엽니다.

DVD 제어기 메뉴

제어기 패널 버튼을 사용하는 방법 외에도 비디오 보기 영역이나 제어기패널을 마우스 오른쪽 버튼으로 클릭하여 DVD 기능에 접근할 수 있습니다. 이 기능은 전체 화면 모드에서 파일을 재생할 때 매우 유용합니다. 다음 메뉴 항목을 사용할 수 있습니다:

| | |
|------------|--|
| 설정 | 환경설정 페이지를 엽니다. |
| 제어기 숨김 | 전체 화면 제어를 숨깁니다 (68 페이지의 전체 화면 제어기). |
| 이젝트 | DVD 디스크를 드라이브에서 이젝트합니다. |
| 재시작 | 일시 중지한 후에 재생을 계속합니다. |
| 재생 / 일시 중지 | 재생과 일시 중지 사이를 토글합니다. |
| 재생 중지 | 재생을 중지합니다. |
| 특정 부분에서 재생 | 디스크의 특정 위치를 검색합니다 (70 페이지의 DVD 디스크 검색 참조). |
| 프로그램 재시작 | 파일 처음부분부터 재생을 시작합니다. |
| 위로 이동 | 재생 목록에서 위로 이동합니다. |
| 메뉴 | " 메뉴의 메뉴 " 를 표시합니다 (70 페이지의 메뉴 사용 참조). |
| 서브 타이틀 | 서브 타이틀 언어 선택 메뉴를 표시합니다 (69 페이지의 서브 타이틀 설정 참조). |
| 오디오 | 오디오 스트림 메뉴를 표시합니다 (69 페이지의 오디오 스트림 선택 참조). |
| 각도 | 카메라 각도 메뉴를 표시합니다 (70 페이지의 보기 각도 선택 참조). |
| 부모 제어 | 부모 제어 설정 메뉴를 표시합니다. |
| 검색 | 타이틀이나 챕터를 검색합니다. |
| 확대 | 2 배, 4 배, 8 배 확대, 확대 해제. |
| 정보 ... | [정보 ...] 대화 상자를 표시합니다. |
| 종료 | DVD 를 닫습니다. |

DVD 디스플레이 설정

[디스플레이 설정] 페이지를 사용하면 DVD 에서 비디오 를 표시하는 방법을 제어할 수 있습니다 .

디스플레이 설정 페이지를 열려면



DVD 제어기 패널에서 [설정] 버튼을 클릭한 다음 [디스플레이] 탭을 클릭합니다 .

| | |
|------------------|---|
| 디스플레이 크기 | 50%, 75%, 100% 또는 전체 화면으로 비디오를 표시합니다 . |
| 레이아웃 환경설정 | <p>DVD 비디오 디스크가 적절히 형식화된 내용을 담고 있으면 DVD 비디오를 4:3 (표준 TV 모양) 또는 16:9 (와이드 스크린) 의 폭과 높이 비율로 표시할 수 있습니다 .</p> <p>와이드 스크린 16:9 (와이드 스크린 TV 의 경우) 의 폭과 높이 비율로 전체 이미지를 표시합니다 .</p> <p>편지함 위 아래 경계선을 가진 이미지를 표시합니다 (4:3 형식의 짝기는 하지만 전체 폭 이미지로) .</p> <p>팬 스캔 표준 4:3 화면에 맞게 형식화된 16:9 이미지를 표시합니다 . 이미지의 높이는 전체의 100% 이고 폭은 전체의 75% 입니다 .</p> |
| 옵션 | <p>화면 비율 유지 디스플레이 크기를 변경할 때 화면 비율 (폭과 높이 비율) 을 유지합니다 .</p> <p>항상 위 재생기를 항상 다른 창 위에 표시합니다 .</p> <p>전체 화면에서 자동 감추기 사용자의 반응이 없으면 전체 화면 모드에서 제어를 자동으로 감춥니다 . 사용자가 마우스를 움직이면 제어기는 자동으로 다시 나타납니다 .</p> |
| 도구 설명 | <p>도구 설명 보기 DVD 사용에 유용한 도움말을 표시합니다 .</p> <p>바로 가는 키 보기 바로 가는 키를 표시합니다 .</p> |

DVD 환경 설정

[환경 설정] 페이지를 사용하여 DVD 에서 비디오를 표시하는 방법을 제어할 수 있습니다.

디스플레이 설정 페이지를 열려면



DVD 제어기 패널에서 [설정] 버튼을 클릭한 다음 [환경설정] 탭을 클릭합니다.

| | |
|---------------------------------|--|
| <p>선호 언어</p> | <p>선호 언어로 첫번째와 두 번째 언어를 선택합니다.</p> <ul style="list-style-type: none"> • DVD는 첫번째 선택과 일치하는 오디오 스트림과 서브 타이틀을 자동으로 선택합니다. • 첫번째 선택을 사용할 수 없으면 두 번째 선택이 사용됩니다. • 첫번째와 두 번째 선택을 모두 사용할 수 없으면 발생하는 사용 가능한 첫번째 오디오와 서브 픽처 스트림을 사용합니다. • [서브 타이틀] 버튼을 사용하여 재생 중에 언어를 변경할 수 있습니다 (69 페이지의 서브 타이틀 설정). |
| <p>전원 관리</p> | <p>다음 수준 중 하나를 선택하십시오.</p> <ul style="list-style-type: none"> • 항상 (전원 관리가 항상 작동됩니다). • 재생하지 않을 동안 • 멈춤시 디스플레이 끄기 (재생을 일시 중지했을 때 디스플레이만 꺼집니다). • 절대 안함 |
| <p>항상 서브 타이틀 사용함</p> | <p>서브 타이틀을 항상 표시합니다.</p> |
| <p>소리 끄일 때 서브 타이틀 보기</p> | <p>오디오 소리를 끌 때마다 서브 타이틀을 표시합니다.</p> |

DVD 비디오 설정

디스플레이 설정 페이지를 사용하면 비디오 특성을 조정할 수 있습니다. 어떤 설정값을 사용할 수 있는지는 하드웨어가 결정합니다.

DVD 비디오 설정 페이지를 열려면



DVD 제어기 패널에서 [설정] 버튼을 클릭한 다음 [비디오] 탭을 클릭합니다.

| | |
|----|---|
| 명도 | 디스플레이용 빛의 강도를 조정합니다. |
| 감마 | 디스플레이용 컬러 명도를 조정합니다. 감마값을 높이면 최대 기본 (변경되지 않은) 설정 범위 내에서 디스플레이의 명도와 대비가 높아집니다. |
| 채도 | 디스플레이용 컬러의 풍부함 (컬러에서 회색의 양에 따라 결정됨)을 조정합니다. |

DVD 자막

비디오 위와 비디오 외의 별도 창에 자막을 표시합니다. 별개의 창을 사용하면 스크롤 막대로 지난 몇 분간의 텍스트를 다시 볼 수 있습니다. 창의 배경색, 글꼴 및 글꼴 색을 설정할 수 있습니다.

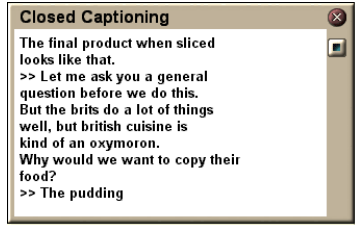

주 자막은 북미에서만 사용이 가능합니다.

자막 텍스트를 표시하려면



DVD 제어기에서 [자막] 버튼을 클릭합니다.



[자막] 창을 닫으려면, [종료] 버튼을 클릭합니다.

자막 설정

[자막 설정] 페이지를 사용하여 비디오나 창 위에 자막 텍스트를 표시하는 방법과 창의 배경색, 글꼴 및 글꼴 색을 지정할 수 있습니다.

자막을 설정하려면

 TV 제어기 패널의 [설정] 버튼을 클릭한 다음 [자막] 탭을 클릭합니다.

| | |
|-------------------------|--|
| <p>위치</p> | <p>외부 창 전용 창에 자막을 표시합니다. [글꼴 ...] 을 클릭하여 디스플레이 글꼴을 선택합니다.</p> <p>비디오 창 비디오 위에 놓인 자막 텍스트를 표시합니다. [글꼴 ...] 을 클릭하여 디스플레이 글꼴을 선택합니다.</p> <p>단색 백그라운드 단색 백그라운드에 자막 텍스트를 표시합니다.</p> <p>그림자 백그라운드 그림자 백그라운드에 자막 텍스트를 표시합니다.</p> |
| <p>소리 끄시에 자막</p> | <p>오디오의 소리가 꺼져 있을 때 자막 텍스트를 표시합니다.</p> |

DVD 예약 설정

설치된 기능이 있을 경우, TV Magazine, 디지털 VCR, File Player 및 TV 에 대한 이벤트를 예약할 수 있습니다.

DVD 예약 설정 페이지를 열려면

 DVD 제어기 패널에서 [설정] 버튼을 클릭한 다음 [예약] 탭을 클릭합니다. 예약 마법사가 새로운 예약 이벤트를 작성하는 동안 안내합니다 (83 페이지의 [예약 참조](#)).

지역코드

특정 지역에서 특정 디스크의 재생을 방지하는데 사용하는 6 가지 지역 코드, 즉 “국가 코드”가 있습니다. DVD 재생기는 해당 지역에서 허용하지 않는 디스크를 재생하지 않습니다.

해당 지역 코드가 현재 설정된 값과 다른 DVD 디스크를 넣었을 경우, 위치에 맞는 지역 코드를 변경할 수 있는 곳을 알려 주는 대화 상자가 나타납니다.

지역 코드는 다섯 번만 변경할 수 있습니다.

| | |
|------|--|
| 지역 1 | 미국, 미국 영토 및 캐나다. |
| 지역 2 | 유럽, 일본, 중동, 이집트, 남아프리카, 그린랜드. |
| 지역 3 | 대만, 한국, 필리핀, 인도네시아, 홍콩. |
| 지역 4 | 멕시코, 남아메리카, 중앙 아메리카, 호주, 뉴질랜드, 태평양 연안, 카리브해. |
| 지역 5 | 러시아, 동유럽, 인도, 아프리카 대부분, 북한, 몽고. |
| 지역 6 | 중국 |

File Player

File Player 를 사용하여 다양한 멀티미디어 파일 형식을 재생할 수 있습니다. 시스템의 소프트웨어에 따라 재생할 수 있는 파일의 종류가 달라집니다. 예를 들면, MPEG-2 파일은 ATI 의 DVD Player 와 같은 소프트웨어가 설치되어 있을 경우 재생이 가능합니다.

재생할 수 있는 멀티미디어 파일들은 다음과 같습니다:

- AVI
- MPEG (.mpg, .mpeg)
- MP (.mp3, .mp2)
- MIDI (.mid)
- WAV (.wav)

File Player 제어기 사용에 대한 자세한 정보는 온라인 도움말과 도구 설명을 참조하십시오.



File Player 를 시작하려면



LaunchPad 에서

Launchpad 에서 **[File Player]** 를 클릭합니다.
LaunchPad 에 관한 정보는 [8 페이지](#)을 참조하십시오.

Windows® 작업 표시줄에서

- 1 Windows 작업 표시줄에서 **[시작]** 을 클릭합니다.
- 2 **[프로그램]** ▶ 을 가리킵니다.
- 3 **[ATI Multimedia Center]** ▶ 를 가리킵니다.
- 4 **[File Player]** 를 클릭합니다.

File Player 제어기 메뉴

비디오 보기 영역이나 제어기 패널에서 오른쪽 클릭하여 File Player 기능에 액세스할 수 있습니다. 이 기능은 전체 화면 모드에서 파일을 재생할 때 매우 유용합니다. 다음 메뉴 항목들을 사용할 수 있습니다:

| | |
|-------------|---|
| 설정 | File Player 설정 페이지를 엽니다. |
| 제어기 숨김 / 보기 | File Player 제어기 패널을 숨깁니다. |
| 재생 | 현재 파일을 재생합니다. |
| 중지 | 재생을 중지합니다. |
| 시간 표시 모드 | 시간 모드 설정 : 경과 시간 남은 시간 전체 시간 |
| 확대 모드 | 확대 설정 : 확대 해제, 2 배 확대, 4 배 확대, 8 배 확대. |
| 비디오 크기 | 재생 크기 설정 : 50%, 75%, 100%, 200%, 전체 화면. |
| 정보 ... | “정보” 대화상자를 표시합니다. |
| 종료 | File Player 를 닫습니다. |

확대하기와 팬하기

디스플레이 패널의 비디오에서 확대를 하여 화면의 선택 영역을 크게 하고, 디스플레이를 정상 화면 크기로 되돌릴 수 있습니다.



확대하려면

디스플레이 패널 내에서 클릭한 다음, 마우스 버튼을 계속 누른 채 확대하기를 원하는 영역 둘레에 사각형을 그립니다.

1:1 또는, [1:1] 버튼을 두 번 클릭하여 확대 수준 - 2 배 확대, 4 배 확대, 8 배 확대 - 을 선택할 수 있는 메뉴를 엽니다.

확대된 영역에서 팬하려면

확대된 영역 내에서 마우스를 이동합니다.

확대된 영역을 확대하려면

Shift 키를 누른 채, 확대된 영역에서 또 다른 사각형을 그립니다.

확대를 해제하거나 사전정의된 확대 수준을 사용하려면

디스플레이 패널에서 오른쪽 버튼을 클릭하여 제어기 메뉴 (79 페이지의 *File Player 제어기 메뉴* 참조) 를 열고, 확대하기를 클릭한 다음 확대 해제, 2 배 확대, 4 배 확대 8 배 확대를 선택합니다.

1:1 또는, [1:1] 버튼을 클릭하여 확대를 해제하거나, 버튼을 오른쪽 클릭하여 확대 수준 - 2 배 확대, 4 배 확대, 8 배 확대 - 을 선택할 수 있는 메뉴를 엽니다.

File Player 디스플레이 설정

디스플레이 설정 페이지를 사용하면 File Player 에서 비디오가 어떻게 표시될지 조절이 가능합니다.

디스플레이 설정 페이지를 열려면



File Player 제어기 패널에서 [설정] 버튼을 클릭한 다음, [디스플레이] 탭을 클릭합니다.

| | |
|--------|---|
| 비디오 크기 | 비디오를 50%, 75%, 100%, 200%, 또는 전체 화면으로 표시합니다. |
| 옵션 | <p>LCD 디스플레이 LCD 디스플레이에 트랙 번호와 현재의 재생 시간을 표시합니다.</p> <p>항상 위 File Player 를 항상 다른 응용프로그램 위에 표시합니다.</p> <p>전체 화면시 제어기 자동 감춤 사용자 상호작용이 발생하지 않을 경우 전체 화면 모드에서 제어기를 자동으로 숨깁니다. 제어기는 마우스를 움직이면 자동으로 다시 나타납니다.</p> <p>화면 비율 유지 디스플레이의 크기를 조정할 때 화면 비율 (폭 : 높이 비율) 을 유지합니다.</p> |
| 시간 모드 | 시간 모드 설정 : 경과 시간, 남은 시간, 또는 전체 시간. |
| 도구 설명 | <p>도구 설명 보기 File Player 를 사용하는데 유용한 도움말을 표시합니다.</p> <p>바로 가는 키 보기 바로 가는 키를 표시합니다.</p> |

File Player 환경설정 설정

[환경설정 설정] 페이지를 사용하면 전원 관리 설정값을 지정할 수 있습니다.

| | |
|--------------|--|
| 전원 관리 | 다음 수준 중 하나를 선택하십시오 . |
| | 항상 전원 관리가 항상 작동됩니다 . |
| | 재생하지 않을 동안 CD 가 재생하는 동안 전원 관리가 작동되지 않습니다 . |
| | 멈춤시 디스플레이 끄기 재생을 일시 중지했을 때 디스플레이만 꺼집니다 . |
| | 절대 안함 전원 관리가 전혀 작동되지 않습니다 . |

File Player 스틸 갤러리 설정

File Player 에서 스틸 이미지를 캡처할 수 있습니다 .

File Player 스틸 갤러리 설정 페이지를 열려면

 File Player 제어기 패널에서 [설정] 페이지를 클릭한 다음 , [스틸 갤러리] 탭을 클릭합니다 . 스틸 갤러리에 대한 자세한 정보는 55 페이지의 [스틸 갤러리](#) 를 참조하십시오 .

File Player 예약 설정

File Player 를 예약하여 지정한 날짜와 시간에 미디어 과일을 재생할 수 있습니다 . 설치된 기능이 있을 경우 , CD Audio, TV Magazine, 디지털 VCR, 및 TV 에 대한 이벤트를 예약할 수도 있습니다 .

예약 이벤트를 설정하려면

 File Player 제어기 패널에서 [설정] 버튼을 클릭한 다음 [예약] 탭을 클릭합니다 . 예약 마법사가 새로운 예약 이벤트를 작성하는 방법을 안내하게 됩니다 . 자세한 정보는 83 페이지의 [예약](#) 을 참조하십시오 .

예약

예약 기능을 사용하여 원하는 날짜와 시간에 이벤트를 활성화할 수 있습니다. CD Audio, TV Magazine, 디지털 VCR, File Player 및 TV 에 대한 이벤트를 예약할 수 있습니다.

예약된 이벤트를 설정하려면



DVD, TV, CD Audio 또는 File Player 제어기 패널의 설정 버튼을 클릭하고, [예약] 탭을 클릭한 다음 [새로 작성] 버튼을 클릭합니다.

예약 마법사는 새 예약 이벤트 작성 과정을 안내합니다. 마법사의 단계 4 에서 기능에 특정한 설정을 할 것인지 묻습니다 (예를 들어, 비디오를 녹음하는 경우 특정 이벤트에 대한 품질과 기간을 지정할 수 있습니다). [완료] 버튼을 클릭하면 이벤트는 예약 이벤트 목록에 추가됩니다. 확인표시된 항목은 활성화 상태입니다.

예약 설정

| | |
|-----------------|---|
| 이름 | 이벤트 이름 . 확인된 이벤트는 활성화 되어 있습니다 . |
| 기능 | 예약 기능 : CD Audio, File Player, TV, TV Magazine, 비디오 캡처 , 또는 Video CD. |
| 언제 | 본 이벤트가 일어나는 시기 |
| 다음 실행 시간 | 본 이벤트가 일어날 다음 시간 |
| 수정 | 예약된 이벤트 값을 바꾸려면 이 버튼을 누르십시오 . |
| 삭제 | 예약된 이벤트 삭제 |
| 모두 삭제 | 예약된 이벤트 모두 삭제 |

- 날짜(일.월)가 지난 이벤트는 자동으로 지워지지 않습니다. 이벤트를 재 활성화 하려면 오늘 이후로 날짜 (일 , 월) 를 잡으십시오 .
- 설정 페이지가 열려 있거나 도움말 정보가 표시되어 있으면 예정표에서 이벤트를 처리할 수 없습니다 . 이때 이벤트가 발생한다면 그 이벤트가 처리되지 않았다는 경고 대화가 나타납니다 .
- Multimedia Center 가 먼저 실행될 때 , 예약된 이벤트가 녹음되면서 예정표 프로그램이 실행되지 않을 경우 , 경고 대화가 나오면서 그 예약된 이벤트가 처리되지 않을 것으로 알려 줍니다 .

곧 바로 예정표를 실행시키고 그것을 Windows 의 시작 과일에서 설치하십시오 . 그래야 Windows 가 시작 할 때마다 예정표가 실행됩니다 . 예정표 보기 목록에 항목을 추가한 다음에 [확인] 을 누르면 언제든지 경고 대화가 나타납니다 .

TV Out

TV 수상기를 컴퓨터 디스플레이에 연결한 후, Multimedia Center 를 사용하여 NTSC 또는 PAL 형식으로 TV 에서 직접 컴퓨터 출력을 볼 수 있고, Composite 또는 S-Video 출력 기능을 사용하여 연결한 다음 TV 와 PC 모니터에 동시에 이미지를 표시할 수 있습니다.

TV Out 으로 게임을 즐기고, 프레젠테이션을 발표하고, 영화를 시청하고 인터넷을 검색하는데 이상적인 오락용 PC 를 대형 화면으로 경험할 수 있습니다.

주

TV Out 를 사용하기 전에 TV 를 부착해야 합니다. TV 부착에 대한 정보는 ATI 카드의 사용자 안내서를 참조하십시오.

TV 디스플레이를 사용하려면

- 1 Windows 작업 표시줄에서 [시작] 을 클릭합니다.
- 2 [설정] ▶ 에 포인터를 가져다 낸 후, [제어판] 을 클릭합니다
- 3 [디스플레이] 를 두 번 클릭합니다.
- 4 [설정] 탭을 클릭합니다.
- 5 [고급 ...] 을 클릭합니다.
- 6 [디스플레이] 를 클릭합니다.
- 7 [TV] 확인상자에 확인표시합니다.
- 8 [확인] 을 클릭합니다.

TV Out 을 취소하려면 [TV] 확인상자를 클릭해 확인표시를 지웁니다.



TV 디스플레이 사용에 대한 자세한 정보는 데스크탑 도움말을 클릭하십시오.

다중 모니터 지원

통합 HydraVision™ 소프트웨어와 함께 ATI RADEON VE 카드를 사용하면 시스템에 다중 모니터 기능이 지원되어 사용의 폭이 넓게 됩니다. 여러 CRT 구성, DVI 플랫 패널 및 TV 모니터 디스플레이를 사용할 수 있습니다.



ATI RADEON VE 카드는 DVD, File Player 및 Video CD 용 멀티 모니터 기능을 제공해 줍니다. 자세한 정보는, *RADEON VE Installation and setup user's guide* 를 참조하십시오.

Teletext

ATI의 새로운 Teletext 응용프로그램을 사용하면, 문자 다중 기능을 사용한 대부분의 작업이 가능합니다. ATI Teletext는 TV의 문자다중 방송의 유사한 문제점을 모두 제거하고, 사용자가 문자 다중 방송 데이터 스트림을 서프할 수 있도록 합니다. *ATI Teletext User's Guide* 는 전체적인 설치 및 작동시 지침을 제공합니다.



주 Teletext는 유럽에서만 사용 가능합니다.

문제 해결

비디오나 오디오에 관련된 문제가 있을 경우, 다음 제안 사항을 시도해 보시기 바랍니다.

오디오 문제 ...



소리가 안들립니다

스피커를 확인하십시오.

- 외장형 스피커를 사용한다면, 전원이 들어왔는지 (POWER 표시등이 켜져 있음)와 사운드 카드의 LINE- OUT 이나 SPEAKER OUT 커넥터에 연결되어 있는지 확인하십시오.

그래도 소리가 안들리신다구요?

WAV 사운드를 재생해 보십시오.

- 1 [시작]을 클릭하여 [설정] ▶ 을 가리킨 다음, [제어판] 을 선택합니다. 그런 다음 [사운드] 를 두 번 클릭합니다.
 - 2 [상황] 영역에서 [별표] 를 클릭한 다음 [사운드] 영역에서 .WAV 파일을 선택합니다.
 - 3 소리를 미리 들으려면, 재생  버튼을 클릭합니다. 여전히 아무 소리가 들리지 않을 경우, [볼륨 조절] 을 여십시오.
- [시작]을 클릭하여 [프로그램] ▶ [보조 프로그램] ▶ [엔터테인먼트] ▶ 를 가리킨 다음, [볼륨 조절] 을 선택합니다. 또는 스피커 아이콘  (일반적으로 화면 아래 오른쪽 구석에 있음) 을 오른쪽 클릭한 다음, [볼륨 조절 열기] 를 클릭합니다.

스피커 아이콘이 작업 표시줄에 없을 경우 다음을 수행하십시오.

- Windows 작업 표시줄에서, [시작] 을 클릭하고 [설정] 을 가리킨 다음, [제어판] 을 클릭합니다.
 - [멀티미디어] 를 두 번 클릭합니다.
 - [오디오] 탭에서, [작업 표시줄에 볼륨 조절 표시] 에 확인 표시를 합니다.
- [볼륨 조절] 과 [웨이브] 채널이 음소거가 되지 않았는지 너무 낮게 소리가 설정되어 있는지 확인하십시오. 또는, [MIDI] (또는 [Synthesizer]) 채널이 음소거가 되지 않았는지 확인하십시오.

스피커에서 소리가 들리면 작동한다는 것을 알 수 있습니다.

- 여전히 오디오 문제가 계속될 경우, ALL-IN-WONDER 128 계열 카드로의 오디오 연결부를 확인하십시오.

TV 에서 소리가 나지 않습니다

ALL-IN-WONDER 128 계열 카드/ALL-IN-WONDER RADEON 카드와 사용자의 사운드 카드 사이의 오디오 연결이 올바른지 확인하십시오.

- 전체적인 설치 지시사항에 대해서는 ALL-IN-WONDER 128 /ALL-IN-WONDER 128 PRO /ALL-IN-WONDER RADEON 설치 및 설정 사용 설명서를 참조하십시오.

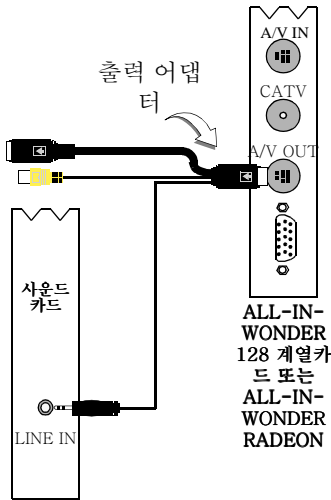

사운드를 캡처할 수 없습니다

녹음 믹서 설정을 확인하십시오.

- 1 [시작]을 클릭하여 [프로그램] ▶ [보조 프로그램] ▶ [엔터테인먼트] ▶를 가리킨 다음, [볼륨 조절]을 선택합니다. 또는 스피커 아이콘 (일반적으로 화면 아래 오른쪽 구석에 있음)을 오른쪽 클릭한 다음, [볼륨 조절 열기]를 클릭합니다.
- 2 [볼륨 조절] 메뉴에서 [옵션]-[등록정보]-[녹음]을 클릭한 다음 [확인]을 클릭합니다. [녹음 조절]이 열립니다.
- 3 Line (또는 사운드 초기화 마법사에서 선택한 Audio 입력 — 13 페이지 참조)이 확인표시되어 있는지 확인한 다음, 를 클릭해 대화상자를 닫습니다.

비디오 테이프에서 녹음할 때 사운드를 캡처할 수 없습니다.

PC에 VCR 오디오 출력을 연결하십시오.

- VCR로부터의 왼쪽과 오른쪽 오디오 출력이 ALL-IN-WONDER 128 계열 카드 / ALL-IN-WONDER RADEON 카드 (S-Video는 오디오 연결을 제공하지 않는다는 것에 주의할 것)에 연결되어야 합니다. 전체적인 설치 지시사항에 대해서는 ALL-IN-WONDER 128 / ALL-IN-WONDER 128 PRO / ALL-IN-WONDER RADEON 설치 및 설정 사용 설명서를 참조하십시오.

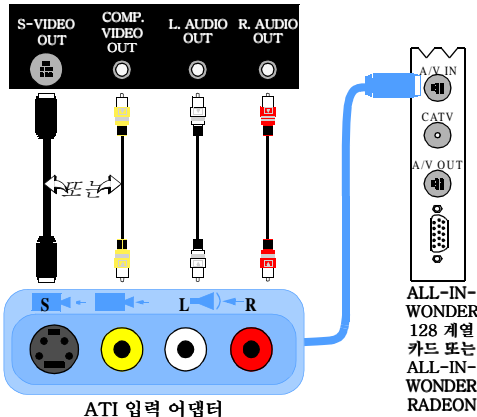

**VCR 로 출력될 때
비디오테이프에서 소리가 나지 않습니다.**

PC 오디오를 VCR 에 연결하십시오.

- VCR 로부터의 왼쪽과 오른쪽 오디오 출력이 ALL-IN-WONDER 128 계열 카드 / ALL-IN-WONDER RADEON 카드 (S-Video 는 오디오 연결을 제공하지 않는다는 것에 주의할 것) 에 연결되어야 합니다. 전체적인 설치 지시사항에 대해서는 ALL-IN-WONDER 128 / ALL-IN-WONDER 128 PRO / ALL-IN-WONDER RADEON 설치 및 설정 사용 설명서를 참조하십시오.

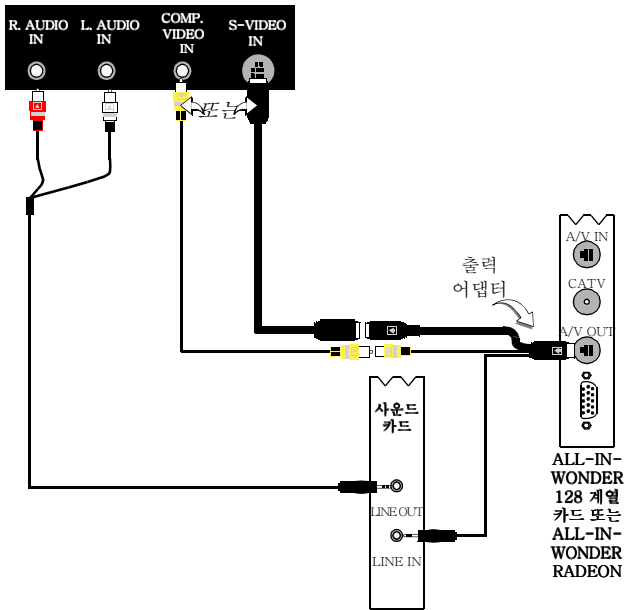

비디오 문제 ...

비디오가 불안정하거나 흑백으로 보입니다.

올바른 방송 표준 형식을 사용하고 있는지 확인하십시오.

- 17 페이지의 **TV 비디오 설정**에서 방송 표준을 참조하십시오. 올바른 작동을 위해, TV 채널 초기화 마법사에서 국가를 지정해야 합니다(13 페이지 참조).
- 다른 수신기에서 들어오는 TV 신호의 품질을 확인하십시오. 수신 불량일 원인이 될 수 있습니다.

비디오나 오디오가 없습니다.

- 케이블이나 안테나가 연결되어 있는지 확인하십시오.
- 비디오 커넥터가 올바른 소스로 설정되어 있는지 확인하십시오(17 페이지의 **TV 비디오 설정**에서 커넥터를 참조하십시오).
- 오디오 및 비디오 커넥터가 정확한 잭에 단단히 꽂혀 있는지 확인하십시오.
- 비디오 카드가 해당 슬롯에 단단히 꽂혀 있는지 확인하십시오. 카드 위치에 관해서는 사용자 안내서를 참조하십시오.

A

ATI TV Bar 22
22

C

CD 59
CD Audio 57
CD 59
58
60

D

Digital VCR 41
DVD 67
DVD 70
73
70
70
71
75
69
76
69
68
72
77
74
71

DVD

70

DVD

71

DVD

69

DVD

69

F

File Player 78
81
55
82
82
79
80
82

H

HotWords 27
26
HotWords 27

I

I 42
I, B, P 42

K

Karaoke CDs 61

L

LaunchPad
Multimedia Center 8

M

MPEG 41

42
41
Multimedia Center
8
7

Multimedia Center 8

R

RADEON VE 86

S

SAP 30

T

TV

HotWords 26
LaunchPad 11
TV Bar 22
TV Listings 44
TV Magazine 28
TV

35
TV -on -Demand 36
VCR 39

30
31
34

17
33
13

55
21
24, 75

18
15
23

18
13
32

39
30

TV

14
16
TV 14
TV 13

TV Bar 22

TV Listings 44

Actors 48
Categories 49

Favorite Search 49

Filter 48

Movies 50

Schedules 51

Searches 49

Searches 51

Sports 53

Stations 53

Titles 54

TV

44
52
, Grid, Log 47

46
, ,
,

45
46
47
54

TV Magazine

25, 28
28
28

TV Magazine 25

TV Out 85

TV -on -Demand 14, 36

36
38
38

36
37
37

V

Video CD

Video CD 1.0, Karaoke CDs
61

| | | | | | | | |
|---------------------|--------|----|--|--|-------------|-----|--------|
| | 64 | | | | | | 30 |
| | 55 | | | | | 33 | |
| | | 66 | | | DVD 71 | | |
| | | 63 | | | 13 | | |
| | 62 | | | | 13 | | |
| | | 63 | | | | 31 | |
| Video CD 1.0 | 61 | | | | | | |
| Video-In | 12 | | | | | | 39 |
| | 11 | | | | | 87 | |
| | 40 | | | | | | 34 |
| | | 86 | | | | | |
| | 10 | | | | MPEG | 34 | |
| | | | | | | 42 | |
| | | | | | | | |
| | 10 | | | | TV 17 | | |
| VCR | | | | | File Player | 82 | |
| MPEG | | | | | | | 13 |
| | 42 | | | | | | |
| | 39, 40 | | | | | | |
| | MPEG | | | | | | |
| | | 41 | | | | | |
| | | 36 | | | | | |
| | 82 | | | | CD Audio | 58 | |
| HotWords | 27 | | | | DVD | | 73 |
| TV | 28 | | | | DVD | 75 | |
| TV | | 13 | | | DVD | 74 | |
| TV | | 13 | | | File Player | 81 | |
| TV Magazine | 25 | | | | File Player | | 82 |
| TV | 21 | | | | File Player | | 82 |
| TV -on -Demand | 14 | | | | File Player | 82 | |
| | | 13 | | | HotWords | 26 | |
| | 83 | | | | TV | 17 | |
| | | 32 | | | TV | | 16 |
| | 13 | | | | TV | | 21 |
| | 40, 41 | | | | TV | 18 | |
| | | 86 | | | TV | | 18 |
| VCR | | | | | Video CD | 64 | |
| | 87 | 89 | | | Video CD | | 66 |
| | | | | | MPEG | 41 | |
| | 87 | 88 | | | | VCR | 40 |
| | | | | | | | 55 |
| | 87 | | | | | | 84 |
| | | | | | | | 24, 75 |
| | 70 | | | | | | 55 |
| | | | | | | | 55 |

| | | | | |
|----------------|----|----|----------------|---|
| | 34 | | | 9 |
| | | 38 | 40, 41 | |
| MPEG | 41 | | 18 | |
| | | | 77 | |
| 83 | | | 18 | |
| 84 | | | 23 | |
| | | | 13 | |
| CD Audio 60 | | | TV 13 | |
| DVD 76 | | | TV 18 | |
| TV 21 | | | | |
| | 87 | | 32 | |
| | 36 | | 32 | |
| 18 | | | | |
| 24, 75 | | | DVD 71 | |
| 8 | | | File Player 80 | |
| | 18 | | 30 | |
| | 11 | | | |
| DVD 72 | | | DVD 71 | |
| File Player 79 | | | File Player 80 | |
| TV 15 | | | Video CD 63 | |
| Video CD 62 | | | | |
| | 9 | | | |